



CHEVROLET

2026

Onix
Manual del propietario



Contenido

Introducción	1
Llaves, puertas y ventanas	5
Asientos y sistemas de sujeción	19
Almacenamiento	50
Instrumentos y Controles	52
Iluminación	75
Sistema de Infoentretenimiento	79
Controles de clima	109
Conducción y funcionamiento	112
Cuidado del vehículo	142
Servicio y mantenimiento	189
Datos técnicos	193
Información al cliente	197
Elaboración de informes sobre defectos de seguridad	202
OnStar	204
Servicios conectados	209
Índice alfabético	211

Introducción



Los nombres, logotipos, emblemas, eslóganes, nombres de modelos de vehículos y diseños de la carrocería del vehículo que aparecen en este manual, incluyendo sin limitar a, GM, el logotipo GM, CHEVROLET, el emblema de CHEVROLET, y ONIX son marcas registradas y/o marcas de servicio de General Motors LLC, sus subsidiarios, afiliados o licenciatarios.

Este manual describe funciones que podrían o no ser parte de su vehículo debido a: equipo opcional que no fue comprado con el vehículo; variaciones de modelo; especificaciones del país; funciones y aplicaciones que pueden no estar disponibles en su región; o debido a cambios posteriores a la impresión de este manual.

Consulte la documentación de compra específica para su vehículo, para confirmar las funciones aplicables.

Mantenga este manual en el vehículo para referencias rápidas.

Uso de este manual

Para localizar rápidamente información sobre el vehículo, use el índice en las últimas páginas del manual. Es una lista alfabética de lo que ofrece el manual y la página donde puede encontrarse.

Peligro, Advertencia, y Precaución

Los mensajes de advertencia presentes en las etiquetas del vehículo y en este manual describen situaciones peligrosas y lo que puede hacerse para evitarlos o reducirlos.

Peligro

El título Peligro indica una situación peligrosa de gran riesgo que, de producirse, ocasionaría lesiones graves o mortales.

 **Advertencia**

Advertencia indica una situación peligrosa que puede ocasionar lesiones graves o mortales.

Precaución

Precaución indica un peligro que puede ocasionar daños materiales o daños al vehículo.



Un círculo con una diagonal atravesada es un símbolo de seguridad que significa "No", "No haga esto" o "No lo permita".

Introducción del Tablero de instrumentos

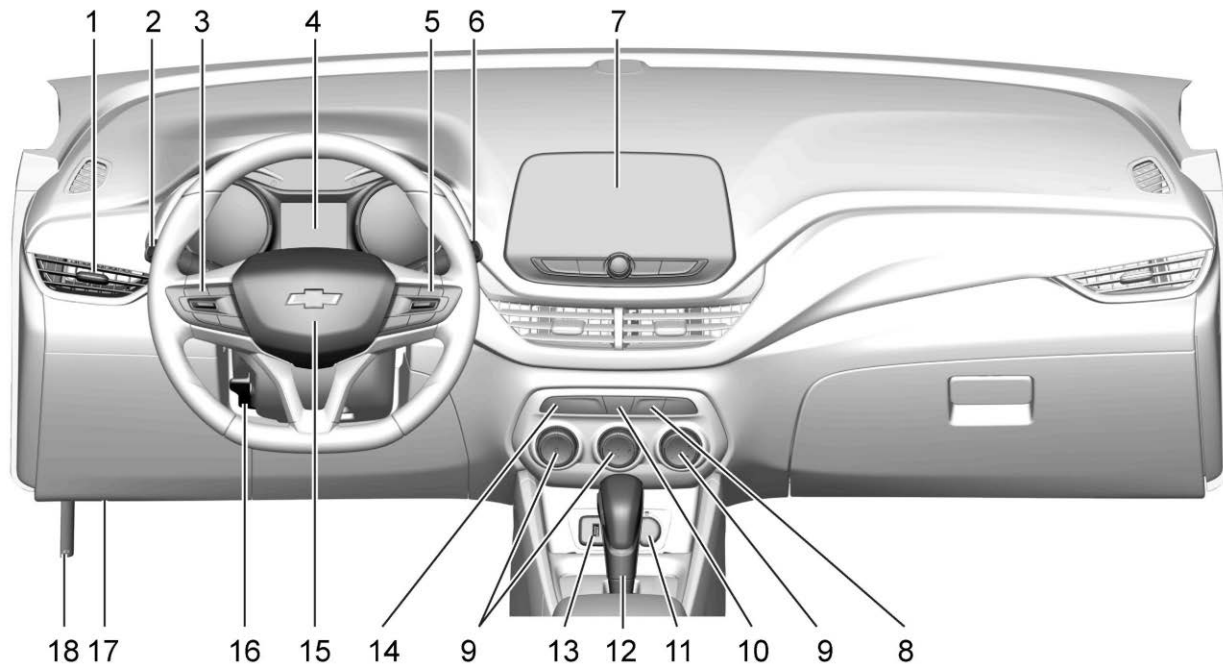

1. *Ventilas de aire* ⇨ 110 .
2. *Palanca de direccional. Vea Señales de giro y cambio de carril* ⇨ 76 .
Controles de luz exterior ⇨ 75 .
3. *Limitador de velocidad* ⇨ 137 .
4. *Cuadro de instrumentos* ⇨ 56 .
5. *Controles al volante (Radio de pantalla de 8 pulgadas)* ⇨ 92 (si así está equipado).
6. *Limpiador/lavador de parabrisas* ⇨ 53 .
Controles del centro de información del conductor (DIC). Vea *Centro de información del conductor (DIC)* ⇨ 64 .
7. Infoentretenimiento.
8. *Control de tracción/Control electrónico de estabilidad* ⇨ 134 .
9. *Sistemas de control de clima* ⇨ 109 .
10. *Intermitentes de advertencia de peligro* ⇨ 76 .
11. *Tomas de corriente* ⇨ 54 .
12. *Palanca de cambios. Vea Transmisión manual* ⇨ 130/*Transmisión automática* ⇨ 127.
13. Puerto USB (si está equipado).
14. *Seguros eléctricos de puertas* ⇨ 10 .
15. *Claxon* ⇨ 53 .
16. *Ajuste del volante de dirección* ⇨ 53 .
17. Conector del enlace para transmisión de datos (DLC) (No visible)
18. Liberador del cofre Vea *Cofre* ⇨ 145 .

Llaves, puertas y ventanas

Llaves y seguros

Llaves	5
Sistema de entrada sin llave a control remoto (RKE)	6
Funcionamiento del sistema de entrada sin llave a control remoto (RKE)	6
Seguros de puertas	9
Seguros eléctricos de puertas	10
Seguros de puertas automáticos	10
Seguros de puertas	11

Puertas

Cajuela	11
---------------	----

Seguridad del vehículo

Seguridad del vehículo	12
Sistema de alarma de vehículo	12
Funcionamiento del inmovilizador (Acceso sin llave)	13

Espejos exteriores

Espejos eléctricos	14
Espejos plegables	14

Espejos interiores

Espejo retrovisor manual	15
--------------------------------	----

Ventanas

Ventanas eléctricas	15
Ventanilla trasera con calefacción	17
Viseras	17

Techo

Quemacocos	18
------------------	----

Llaves y seguros

Llaves

Llaves de reemplazo

Si necesita una llave de repuesto y los códigos de activación respectivos, se pueden solicitar a través de un concesionario Chevrolet.

Acceso Sin Llave



Retire la llave oprimiendo el botón en el lado del transmisor RKE cerca de la parte inferior y tire de ella. Nunca tire de la llave para sacarla sin oprimir el botón.

Sistema de entrada sin llave a control remoto (RKE)

Si disminuye el rango de operación de la Entrada remota sin llave (RKE):

- Verifique la distancia. El transmisor podría estar muy alejado del vehículo.
- Verifique la ubicación. Otros vehículos u objetos podrían estar bloqueando la señal.
- Verifique la batería del transmisor. Consulte "Reemplazo de la batería" más adelante en esta sección.
- Si el transmisor continúa sin operar correctamente, consulte con su distribuidor, o con un técnico calificado para obtener servicio.

Funcionamiento del sistema de entrada sin llave a control remoto (RKE)

El transmisor de entrada remota sin llave (RKE) puede funcionar hasta 30 m de distancia del vehículo.

Otras condiciones pueden afectar el funcionamiento del transmisor. Consulte *Sistema de entrada sin llave a control remoto (RKE)* ⇨ 6.





Los siguientes pueden estar disponibles:

 Oprima para cerrar los seguros de todas las puertas. Las luces direccionales pueden encender y/o la bocina puede sonar en la segunda presión para indicar el cerrado. Consulte *Personalización del vehículo* ⇨ 72.

Presionar  puede también activar el sistema antirrobo. Consulte *Sistema de alarma de vehículo* ⇨ 12.

Si está equipado, presione y sostenga  hasta que las ventanas se cierren completamente. Las ventanas no funcionarán a menos que se habilite el funcionamiento remoto de ventanas. Consulte *Personalización del vehículo* ⇨ 72.

 : Presione para desbloquear la puerta. Al presionar  puede también desactivar el sistema antirrobo. Consulte *Sistema de alarma de vehículo* ⇨ 72.

Si está equipado, presione y sostenga  hasta que las ventanas se abran completamente. Las ventanas no funcionarán a menos que se habilite el funcionamiento remoto de ventanas. Consulte *Personalización del vehículo* ⇨ 72.

 : Presione dos veces rápidamente para abrir la cajuela.

Operación de acceso sin llave

Con el sistema de acceso sin llave, puede desbloquear y bloquear las puertas y el acceso a la cajuela sin retirar el transmisor RKE de su bolsillo, bolsa, portafolio, etc. El transmisor RKE debe estar máximo a 1 m de la puerta

o cajuela que se abrirá. Si está equipado, habrá botones en las manijas exteriores de la puerta del conductor.

Desbloqueo/bloqueo sin llave desde la Puerta del conductor

Cuando las puertas estén bloqueadas y el transmisor de entrada sin llave esté dentro de 1 m de la manija de la puerta del conductor, presionar el botón de bloqueo/desbloqueo en la manija de la puerta del conductor desbloqueará la puerta.

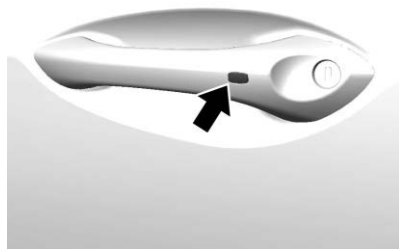

Alerta del control remoto abandonado en el vehículo

Cuando el vehículo se apaga y se deja un transmisor RKE en el vehículo, el claxon emitirá un chirrido tres veces una vez que se cierran todas las puertas. Para activar o desactivar, consulte *Personalización del vehículo* ⇨ 72.

Abertura sin llave de la cajuela

Cuando las puertas estén bloqueadas, presione la almohadilla táctil en la manija de la cajuela para abrir la cajuela si el transmisor RKE está dentro de 1 m.

Programación de los transmisores para el vehículo

Solo funcionarán los transmisores RKE programados específicamente para cada vehículo. Si extravía o le roban su transmisor, deberá comprar un transmisor nuevo y pedir a su distribuidor que lo programe. Se puede volver a programar el vehículo para que los transmisores extraviados o robados ya no funcionen. Cada vehículo puede contar con hasta ocho transmisores programados para el mismo.

Arranque del vehículo con una batería baja del transmisor o llave de repuesto (rígida)

Cuando arranque el vehículo, si la batería del transmisor está débil, el centro de información del conductor (DIC) puede mostrar NO REMOTE DETECTED (remoto no detectado) o NO REMOTE KEY WAS DETECTED PLACE KEY IN TRANSMITTER POCKET THEN START YOUR VEHICLE (llave remota no detectada coloque llave en cavidad de transmisor ahora arranque su vehículo). En este momento también puede aparecer el mensaje REPLACE BATTERY IN REMOTE KEY (reemplazar batería en llave de control remoto).

Para arrancar el vehículo:

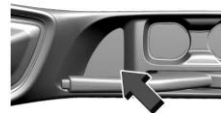

1. Coloque el transmisor o la llave rígida en el portavasos o descansabrazos.
2. Para vehículos con transmisión automática con el vehículo en P (estacionamiento) o N (Neutral), pise el pedal de freno y oprima ENGINE START STOP (Arranque/Paro de motor).

Para vehículos con transmisión manual, presione el pedal del embrague y ENGINE START STOP (Arranque/Paro de motor).

Cambie la batería del transmisor lo antes posible.

Reemplazo de la batería

Cambie la batería si el mensaje CAMBIE LA BATERÍA EN LA LLAVE REMOTA aparece en el DIC.

Precaución

No toque ningún circuito del transmisor al cambiar la batería. La estática de su cuerpo podría dañar el transmisor.

La batería no es recargable. Para reemplazar la batería:



1. Oprima el botón en el lado del transmisor y jale de la llave para sacarla.

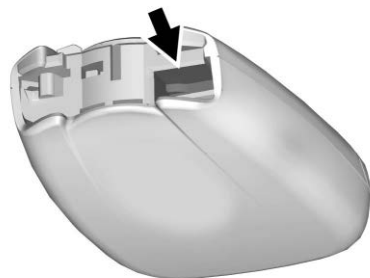

2. Separe las dos mitades del transmisor utilizando una herramienta plana insertada en el área cerca a la ranura de la llave.



3. Retire la batería empujándola y deslizándola hacia la parte inferior del transmisor.
4. Inserte la nueva batería, con el lado positivo viendo hacia la tapa posterior. Empuje la batería hacia abajo hasta que esté colocada en su lugar. Sustituya la batería con una de nomenclatura CR2032 o equivalente.
5. Ensamble la tapa de la batería de nuevo en el transmisor.

Seguros de puertas



Advertencia

Las puertas sin seguro pueden ser peligrosas.

(Continúa)

Advertencia (Continúa)



- Los pasajeros, y en especial los niños, pueden abrir las puertas fácilmente y caerse de un vehículo en movimiento. Las puertas pueden desbloquearse y abrirse con el vehículo en movimiento. La probabilidad de ser arrojado fuera del vehículo durante un impacto aumenta si las puertas no están con seguro. Por lo tanto, todos los pasajeros deben utilizar sus cinturones de seguridad correctamente y todas las puertas deberán estar cerradas mientras se esté manejando el vehículo.
- Los niños pequeños que se suben a un vehículo que no tiene las puertas cerradas con seguro podrían ser incapaces de salir del mismo. Los niños pueden verse expuestos a un calor extremo y sufrir lesiones permanentes o incluso fatales debido a la insolación. Siempre cerciórese de cerrar los seguros de las puertas del vehículo al alejarse del mismo.

(Continúa)

Advertencia (Continúa)

- Los intrusos pueden entrar fácilmente a través de una puerta sin seguro cuando usted reduzca la velocidad o detenga el vehículo. Poner seguro a las puertas puede ayudarle a prevenir que esto suceda.

Para bloquear o desbloquear las puertas desde el exterior del vehículo:

- Oprima  o  en el transmisor del sistema remoto de entrada sin llaves (RKE). Consulte *Funcionamiento del sistema de entrada sin llave a control remoto (RKE)* ⇨ 6.
- Use la llave en la puerta del conductor.

Para bloquear o desbloquear las puertas desde el interior:

- Presione  en el interruptor de bloqueo de puerta eléctrica.
- Jale la manija de la puerta para desbloquear la puerta.

Acceso Sin Llave

Si está equipado, el transmisor RKE debe estar a menos de 1 m de la puerta trasera o de la puerta que desea abrir. Presione el botón en la manija para abrir. Consulte *Funcionamiento del sistema de entrada sin llave a control remoto (RKE)* ⇨ 6.

Seguros eléctricos de puertas



L: Presione para cerrar los seguros de las puertas. La luz indicadora se encenderá cuando las puertas estén bloqueadas. Para desbloquear la puerta, oprima nuevamente el interruptor.

Seguros de puertas automáticos

Bloqueo automático de puertas (Transmisión automática)

Las puertas se bloquearán automáticamente cuando todas las puertas se cierren, el encendido esté activado, y el vehículo es cambiado a P (Park).

Si se desbloquea una puerta del vehículo y después se abre y se cierra, las puertas se bloquean cuando su pie se retira del freno o la velocidad del vehículo se vuelve mayor a 13 km/h (8 mph).

Para abrir los seguros de las puertas:

- Presione **L** en el interruptor de bloqueo de puerta eléctrica.
- Cambie a P (estacionamiento).

El bloqueo y desbloqueo automático de puertas se puede programar. Consulte *Personalización del vehículo* ⇨ 72.

Bloqueo automático de puertas (Transmisión manual)

Esta característica de seguridad bloquea automáticamente todas las puertas tan pronto como el vehículo llega a la velocidad de 15 km/h.

Esta configuración puede cambiarse en menú de Infoentretenimiento. Vea *Personalización del vehículo* ⇨ 72

⚠ Peligro

No desbloquee la puerta mientras conduce. Si el pasajero abre la puerta por accidente, puede resultar en una lesión seria o muerte en caso de un accidente inesperado.

El vehículo desbloqueará la puerta y la tapa de relleno de combustible automáticamente cuando la llave se retire del interruptor de ignición.

Seguros de puertas



⚠ Peligro

Use los bloqueos para niños siempre que haya niños ocupando los asientos traseros.

Para activar el seguro para niños, presione la palanca en la dirección de la flecha. Con el seguro para niños activado, las puertas no se pueden abrir desde el interior.

Para desactivar el seguro para niños, presione la palanca en la dirección opuesta. Con el seguro para niños desactivado, las puertas se pueden abrir desde el interior.

Puertas

Cajuela

⚠ Advertencia

Los gases del escape pueden entrar al vehículo si éste se conduce con la puerta trasera, o la cajuela/escotilla abiertos, o con objetos que pasen a través del sello entre la carrocería y cajuela o escotilla o la puerta trasera. Los gases de escape del motor contienen monóxido de carbono (CO) que no puede verse ni olerse. Puede causar pérdida de conciencia o incluso la muerte.

Si necesita conducir el vehículo con la puerta trasera, o cajuela/escotilla abiertos:

- Cierre todas las ventanas.
- Abra completamente las salidas de aire en o debajo del panel de instrumentos.
- Ajuste el sistema de control de clima en una modalidad que haga circular sólo aire exterior, y ajuste el ventilador

(Continúa)

Advertencia (Continúa)

a la máxima la velocidad. Consulte "Sistemas de control de clima" en el índice.

- Si el vehículo está equipado con panel trasero eléctrico, desactive la función de la puerta trasera eléctrica.

Consulte *Emisiones del motor* ⇨ 126.

Para abrir la cajuela, el vehículo debe estar apagado o detenido con la palanca de cambios en P (estacionamiento).

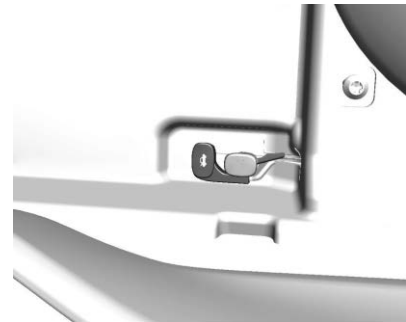

Si está equipado, jale la palanca de liberación de la tapa de la cajuela para abrirla.

Para desbloquear y abrir la cajuela desde el exterior, presione dos veces el botón  del transmisor RKE o presione la almohadilla táctil arriba de la matrícula después de desbloquear todas las puertas.

Si está equipado con Acceso sin llave, la cajuela se puede abrir mientras el vehículo está bloqueado presionando la almohadilla táctil cuando el transmisor RKE esté a menos de 1 m de la parte trasera del vehículo.

Seguridad del vehículo

El vehículo tiene características anti-robo; sin embargo, el vehículo no se hace imposible de robar.

Sistema de alarma de vehículo

Este vehículo cuenta con un sistema de alarma antirrobo.

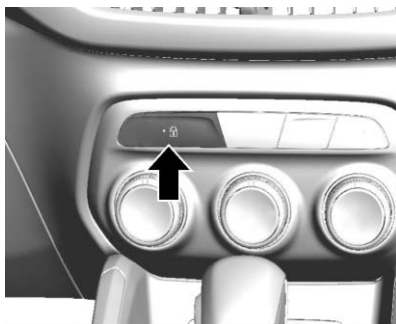

La luz indicadora, integrada en el interruptor de seguros eléctricos de la puerta, indica el estado del sistema.

se ilumina: prueba, demora de armado.

parpadea rápidamente: las puertas, la cajuela o el cofre no están cerrados por completo, o falla del sistema.

parpadea lentamente: el sistema se arma.

Activación del sistema de alarma

1. Apague el vehículo.
2. Bloquee el vehículo en cualquiera de estas formas:
 - Usando el transmisor RKE.

- Use el sistema de acceso sin llave, si está equipado.

3. Después de 30 segundos, se activará el sistema de alarma, y el indicador empezará a parpadear lentamente, lo cual indica que el sistema de alarma está en funcionamiento. Presionando  en el transmisor de RKE por segunda vez anula la demora de 30 segundos y arma de inmediato el sistema de alarma.

El sistema de alarma del vehículo no se armará si los seguros de las puertas se activan con la llave.

Si se abre la puerta del conductor sin primero desbloquear con el transmisor RKE, sonará el claxon y las luces parpadearán para indicar una alarma previa. Si no se arranca el vehículo, o la puerta no se desbloquea presionando  en el transmisor RKE durante la alarma previa de 10 segundos, se activará la alarma.

Si se abre alguna puerta, el cofre o la cajuela sin desactivar primero el sistema, las direccionales parpadearán y el claxon sonará durante unos 30 segundos. Entonces el sistema de alarma se activará nuevamente para monitorear el siguiente evento no autorizado.

Desactivación del sistema de alarma

Para desactivar el sistema de alarma o apagar la alarma si se ha activado:

- Oprima  en el transmisor RKE.
- Desbloquee el vehículo usando el sistema de acceso sin llave, si está equipado.
- Arranque el vehículo.

Para evitar disparar la alarma por accidente:

- Active los seguros del vehículo después de que todos los ocupantes hayan salido y todas las puertas estén cerradas.
- Siempre desbloquee una puerta con el transmisor RKE o el sistema de acceso sin llave, si está equipado.

Desbloquear la puerta del conductor con la llave no desbloqueará el sistema ni apagará la alarma.

Cómo detectar una condición de manipulación no autorizada

Si presiona  en el transmisor RKE y el claxon suena y las luces parpadean tres veces, significa que ocurrió una alarma mientras estuvo armado el sistema de alarma.

Funcionamiento del inmovilizador (Acceso sin llave)

Este vehículo cuenta con un sistema pasivo antirrobo.

Este sistema no necesita activarse o desactivarse manualmente.

Al apagar el vehículo, queda inmovilizado automáticamente.

El sistema de inmovilización está desactivado cuando se arranca el vehículo o la ignición está en ACC/ACCESSORY (Accesorios) y un transmisor válido está presente en el vehículo.



La luz de seguridad, del grupo de instrumentos, se enciende si existe un problema con la activación o desactivación del sistema antirrobo.

El sistema cuenta con uno o más transmisores RKE que coinciden con una unidad de control de inmovilización en su vehículo. Solamente

un transmisor RKE de coincidencia correcta encenderá el vehículo. Si alguna vez se daña el transmisor, no podrá encender su vehículo.

Al intentar arrancar el vehículo, la luz de seguridad puede encenderse brevemente al girar la llave de encendido.

Si el motor no arranca y la luz de seguridad permanece encendida, hay un problema con el sistema. Apague el interruptor de encendido e inténtelo de nuevo.

Si el vehículo no cambia de modos de ignición y el transmisor RKE no parece estar dañado, intente con otro transmisor. O, puede intentar colocar el transmisor en el portavasos. Se puede mostrar un mensaje NO REMOTE DETECTED (No se detectó transmisor remoto).

Si el modo de ignición no cambia con el otro transmisor, su vehículo necesita servicio. Si cambia la modalidad de encendido es probable que el primer transmisor tenga una falla. Acuda a su distribuidor, quien podrá dar servicio al sistema antirrobo y programar un nuevo transmisor RKE para el vehículo.

No deje las llaves u otros dispositivos que desactiven o desarmen el sistema antirrobo dentro del vehículo.

Espejos exteriores

Espejos eléctricos

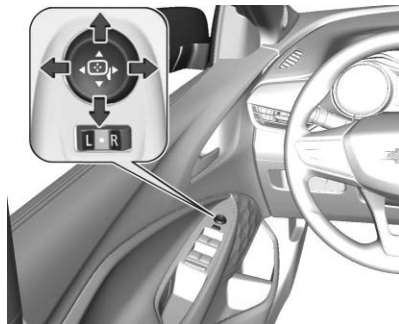

El control para los espejos eléctricos se encuentra en la moldura de la puerta a un lado del conductor.

Seleccione el espejo exterior izquierdo o derecho con el interruptor selector y ajuste el interruptor de cuatro vías.

Espejos plegables



Para seguridad de los peatones, los espejos exteriores se giran fuera de su posición normal de montaje si se golpean con suficiente fuerza. Vuelva a colocar el espejo aplicando una ligera presión a la carcasa del espejo. Esta función también es útil para reducir el ancho total del vehículo para prevenir daños cuando el vehículo esté estacionado. Empuje el espejo hacia atrás en la posición de funcionamiento antes de conducir.

Peligro

Siempre mantenga sus espejos debidamente ajustados, y utilícelos al manejar para incrementar su visibilidad de objetos y vehículos alrededor suyo. No conduzca mientras cualquiera de los espejos retrovisores exteriores esté plegado.

La superficie de los lentes del espejo es convexa para incrementar el campo de visión del conductor, y, debido a eso, los objetos reflejados en el espejo están más cerca de lo que aparentan. No subestime la distancia real de los vehículos reflejados en los espejos. Además, siempre revise la protección en el espejo retrovisor interior o mire sobre sus hombros antes de cambiar carriles.

Espejos interiores

Espejo retrovisor manual

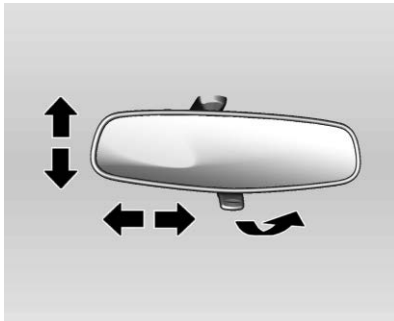

El ajuste se realiza inclinando el espejo a una posición adecuada.

Ajuste el nivel debajo del espejo para reducir el deslumbramiento.



Advertencia

Su vista a través del espejo puede perder alguna claridad cuando se ajusta para modo anti-deslumbramiento.

(Continúa)

Advertencia (Continúa)

Tenga especial cuidado al utilizar su espejo retrovisor interior cuando se ajusta para modo anti-deslumbramiento.

El espejo retrovisor interior se debe ajustar antes de conducir con la visera desplegada para evitar el contacto entre ellos. Esto ocurre porque el espejo retrovisor interior tiene doble articulación.

La falla en asegurar una vista posterior clara para conducir puede resultar en una colisión, causando daños a su vehículo y otros vehículos y/o lesiones personales.

Si está equipado con OnStar, el vehículo puede tener tres botones de control en la parte inferior del espejo retrovisor. Para mayor información vea *Descripción general OnStar* ⇨ 204.

Ventanas

Ventanas eléctricas



Peligro

Tenga cuidado al accionar las ventanas eléctricas. Riesgo de daño, particularmente a los niños. Si hay niños en los asientos traseros, active el sistema de seguridad para niños en las ventanas eléctricas. Mantenga una estrecha vigilancia sobre las ventanas al cerrarlas. Asegúrese que nada quede atrapado en ellas mientras se mueven.

Las ventanas eléctricas funcionan cuando la ignición está en encendida, en ACC/ACCESSORY (Accesorios), o en Energía retenida para los accesorios (RAP). Consulte *Energía retenida para los accesorios (RAP)* ⇨ 124.

Después de apagar el encendido, el funcionamiento de la ventana se desactiva cuando se abre cualquier puerta.

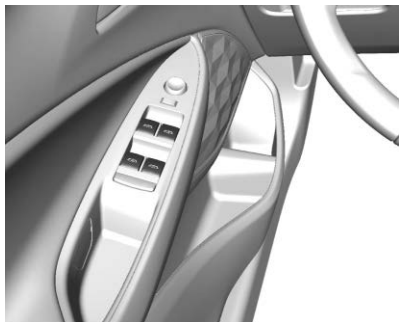

Accione el interruptor para la ventana respectiva oprimiendo o jalando para cerrar.

Peligro

Las partes del cuerpo que estén fuera del vehículo pueden ser golpeadas por objetos que van pasando. Mantenga todas las partes del cuerpo dentro del vehículo.

Los niños pueden operar y quedar atrapados por las ventanas eléctricas.

No deje sus llaves o niños solos en su vehículo.

(Continúa)

Peligro (Continúa)

Pueden ocurrir lesiones graves o fallecimientos por el uso incorrecto de las ventanas eléctricas.

Operación

Puede operar las ventanas eléctricas usando los interruptores de ventana eléctrica en cada tablero de puerta.

Para abrir la ventana, oprima el interruptor.

Para cerrar la ventana, levante en el interruptor.

Operación rápida de la ventana

Las ventanillas con una función de ascenso o descenso automático permite que se baje o suba la ventanilla sin sostener el interruptor. Todas las ventanas tienen descenso automático y ascenso automático. Jale un interruptor de ventana hacia arriba u oprímalo hacia abajo por 1 segundo, suéltelo y la ventana sube o baja automáticamente. Detenga la ventana presionando o jalando brevemente el interruptor en la misma dirección.

Programación electrónica de ventana

Puede ser necesario programar las ventanas eléctricas si la batería del vehículo se ha desconectado o descargado. Para programar la ventana:

1. Encienda el interruptor de ignición.
2. Cierre la ventana que se está programando y continúe jalando el interruptor durante al menos 5 segundos después de cerrarla.
3. Repita el paso 2 para cada ventana.

Función anti atrapamiento

En caso de que haya detección de obstáculos mientras que la ventana con función anti-atrapamiento se cierra automáticamente, la ventana se abrirá automáticamente por seguridad.

Precaución

La función anti atrapamiento podría no operar después de varios usos. No opere el interruptor de la ventana sin intención de abrir o cerrarla.



Programación de las ventanas eléctricas

Puede ser necesario programar si la batería del vehículo se ha desconectado o descargado. Si la ventana no puede elevarse rápidamente, programe la ventana:

1. Cierre todas las puertas.
2. Gire la ignición a encendido o ACC/ACCESSORY (accesorios).
3. Abra parcialmente la ventana a ser programada, luego ciérrela y continúe jalando el interruptor brevemente después de que la ventana se haya cerrado totalmente.
4. Abra la ventana y continúe presionando el interruptor brevemente después de que se haya abierto la ventana completamente.

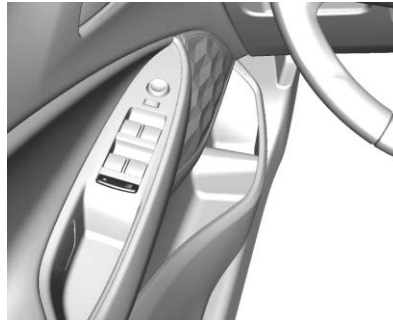
Sistema de protección de niños para las ventanas traseras



Presione el interruptor  para desactivar el interruptor de las ventanas eléctricas de la puerta trasera. Para activar, presione  nuevamente.

Sobrecarga

Si las ventanas se operan repetidamente dentro de intervalos cortos, el funcionamiento de las ventanas se desactiva por algún tiempo.

Ventanilla trasera con calefacción

Se opera presionando el botón .

La calefacción funciona con el motor en operación y se apaga automáticamente después de un tiempo presionando nuevamente el botón.

Precaución

No utilice instrumentos punzantes o limpiadores para ventanas abrasivos en la ventana trasera de su vehículo.

No raye o dañe los cables del desempañador cuando limpie o trabaje cerca de la ventana trasera.

Viseras



Los parasoles se pueden plegar hacia abajo o girarse a un lado para evitar deslumbramiento.

Peligro

No coloque la visera de tal forma que bloquee la visibilidad del camino, el tráfico u otros objetos.

Techo

Quemacocos



Si está equipado, el quemacocos sólo opera cuando la ignición está encendida o en ACC/ACCESSORY (accesorios).

Open/Close

Para abrir el quemacocos, presione . Presione el interruptor de nuevo para detenerlo.

De otra forma, presione y sostenga  hasta que el quemacocos alcance la posición deseada.

Presione y sostenga  para cerrarlo.

Inclinar hacia arriba/Cerrar

Para inclinar el quemacocos hacia arriba, presione .

Presione y sostenga  para cerrarlo.

Parasol

La visera se opera manualmente.

Abra/cierre la visera deslizándola.

Mantenga la visera abierta cuando abra el quemacocos.

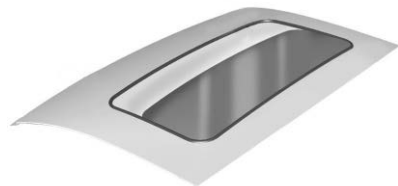

La tierra y la basura se pueden acumular en el sello del quemacocos o en los carriles. Esto podría causar problemas con la operación del techo corredizo o ruido. Podría taponar también el sistema de drenaje de agua. Periódicamente abra el quemacocos y retire cualquier obstáculo o basura suelta. Limpie el sello del quemacocos y el área de sellado del techo utilizando un trapo limpio, jabón suave y agua. No retire la grasa del quemacocos. Si se ve agua goteando hacia el sistema de drenaje, es normal.

Asientos y sistemas de sujeción

Cabeceras

Cabeceras 19

Asientos delanteros

Posición del asiento 20

Ajuste del asiento 20

Respaldos reclinables 21

Asientos Traseros

Asientos Traseros 22

Cinturones de seguridad

Cinturones de seguridad 24

Cómo usar correctamente los
cinturones de seguridad 25

Cinturón de seguridad de tres puntos 27

Uso del cinturón de seguridad durante
el embarazo 28

Revisión del sistema de seguridad 29

Cuidado de cinturón de seguridad 29

Reemplazo de partes del sistema del
cinturón de seguridad después de
una colisión 30

Sistema de bolsas de aire

Sistema de bolsas de aire 30

¿En dónde están las bolsas de aire? 32

¿Cuándo se debe inflar una bolsa de aire? ..33

¿Qué provoca que se infle una bolsa de
aire? 34

¿Cómo se activa una bolsa de aire? 34

¿Qué se verá después que se active la
bolsa de aire? 34

Interruptor de encendido-apagado de
la bolsa de aire 35

Dar servicio a vehículos equipados con
bolsa de aire 36

Agregar equipo a vehículos equipados
con bolsa de aire 37

Revisión del sistema de las bolsas de aire ..37

Cambio de partes del sistema de bolsas
de aire después de un choque 38

Restricciones para niños

Niños Mayores 38

Sistemas de Restricción para Niños 39

Dónde poner el sistema de retención
infantil 42

Sistemas de Restricción para Niños
ISOFIX 47

Restricciones que aseguran al niño
(Con cinturón de seguridad) 48

Cabeceras

Asientos Traseros

Advertencia

Existe una mayor probabilidad que los ocupantes sufran una lesión de cuello/columna en un accidente con cabeceras que no estén instaladas y ajustadas adecuadamente. No conduzca hasta que las cabeceras de todos los ocupantes estén instaladas y ajustadas adecuadamente.

Los asientos traseros del vehículo tienen cabeceras ajustables.

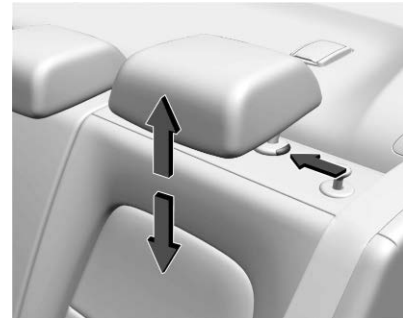

Puede ajustarse la altura de la cabecera. Jale la cabecera hacia arriba para elevarla. Trate de mover la cabecera para cerciorarse que está asegurada en su posición.

Para bajar la cabecera, pulse el botón ubicado en la parte superior del respaldo, y empuje la cabecera hacia abajo.

Asientos delanteros

Posición del asiento.

Peligro

Solamente conduzca con el asiento ajustado correctamente.



- Siéntese lo más atrás que le sea posible en el respaldo. Ajuste la distancia entre el asiento y los pedales de modo que sus piernas estén ligeramente anguladas al presionar los pedales.
- Siéntese con sus hombros lo más atrás que le sea posible en el respaldo. Establezca la inclinación del respaldo de modo que pueda alcanzar el volante fácilmente con sus brazos ligeramente doblados. Mantenga el contacto entre sus hombros y el respaldo al girar el volante. No incline el respaldo demasiado hacia atrás. Le recomendamos un ángulo máximo de aproximadamente 25°.

- Ajuste el volante. Vea *Ajuste del volante de dirección* ⇨ 53.
- Ajuste la altura del asiento suficientemente alto para tener un campo de visión claro de todos los lados y en todos los instrumentos de la pantalla.
- Ajuste la cabecera. Vea *Cabeceras* ⇨ 19.

Ajuste del asiento

Advertencia

Puede perder el control del vehículo si intenta ajustar el asiento del conductor mientras el vehículo está en movimiento. Ajuste el asiento del conductor sólo cuando el vehículo no se está moviendo.

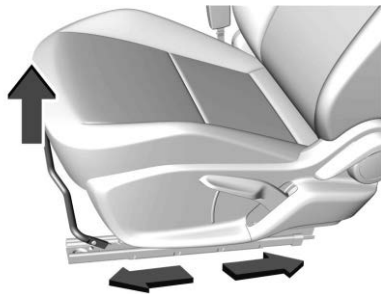

Para regular la posición del asiento:

1. Jale la manija en la parte delantera del cojín del asiento para desbloquearlo.
2. Mueva el asiento hacia adelante o hacia atrás para liberar la manija.
3. Trate de mover el asiento hacia adelante y hacia atrás para asegurarse que esté asegurado en su lugar.

Ajustador de altura del asiento

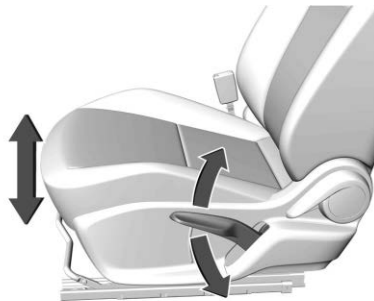

Si está equipado, mueva la palanca hacia arriba o hacia abajo para subir o bajar el asiento.

Respaldos reclinables



Advertencia

Sentarse en posición reclinada cuando el vehículo esté en movimiento puede ser peligroso. Incluso cuando se abrochen, los cinturones de seguridad no pueden hacer su trabajo.

(Continúa)

Advertencia (Continúa)

El cinturón de hombro no estará contra su cuerpo. En su lugar, estará delante de usted. En un accidente, puede ir hacia éste, y recibir lesiones de cuello u otras.

El cinturón de seguridad de dos puntos podría elevarse por encima de su abdomen. La fuerza del cinturón estará ahí, no en sus huesos de la pelvis. Esto podría causar lesiones internas serias.

Ponga el respaldo en posición vertical para una protección adecuada cuando el vehículo esté en movimiento. Entonces, siéntese bien en el asiento y colóquese el cinturón de seguridad adecuadamente.



No tenga el respaldo reclinado si el vehículo está en movimiento.

Respaldos reclinables manuales

Advertencia

Si cualquiera de los respaldos no está asegurado, se podría mover hacia adelante en un alto repentino o impacto. Esto puede lastimar a la persona que está sentada en él. Siempre empuje y jale los respaldos para asegurarse que estén trabados.

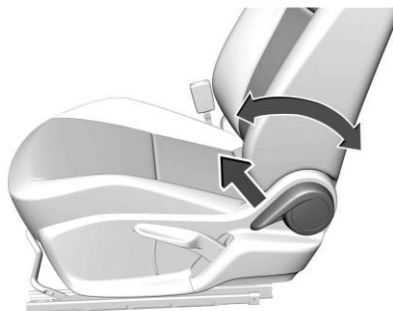

Para reclinar un respaldo manual:

1. Levante la palanca.
2. Mueva el respaldo hasta la posición deseada y suelte la palanca para asegurar el respaldo en su lugar.
3. Empuje y jale el respaldo para asegurar que esté trabado.

Para regresar el respaldo a la posición vertical:

1. Levante completamente la palanca sin aplicar presión al respaldo y el respaldo regresará a la posición vertical.
2. Empuje y jale el respaldo para asegurar que esté trabado.

Asientos Traseros

Plegando el respaldo

Cualquier lado del respaldo puede plegarse para obtener mayor espacio para carga. Abata el respaldo solo cuando el vehículo no se está moviendo.

Advertencia

Doblar un asiento trasero con los cinturones de seguridad todavía colocados puede causar daño al asiento o a los cinturones de seguridad. Siempre desabroche los cinturones de seguridad y regréselos a su posición normal de almacenamiento antes de doblar un asiento trasero.

Para plegar el respaldo hacia abajo:

1. Coloque los respaldos delanteros en posición vertical. Vea *Respaldos reclinables*  21.



2. Guarde el cinturón de seguridad en la placa de almacenamiento insertando la placa de seguro en la ranura.

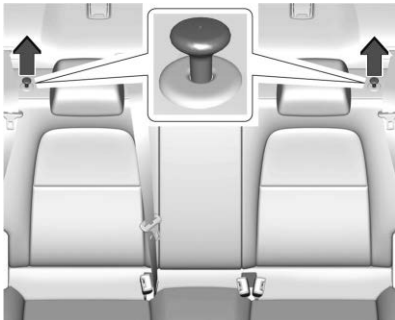

3. Jale hacia arriba la perilla en la parte superior del respaldo para desbloquear el respaldo.
4. Doble el respaldo hacia abajo.
Repita los pasos 1-4 para el otro respaldo, si lo desea.

Elevar el respaldo

Advertencia

Si cualquiera de los respaldos no está asegurado, se podría mover hacia adelante en un alto repentino o impacto. Esto puede lastimar a la persona que está sentada en él. Siempre empuje y jale los respaldos para asegurarse que estén trabados.

Advertencia

Un cinturón de seguridad que esté enrutado inadecuadamente, que no esté abrochado adecuadamente, o que esté torcido no suministrará la debida protección durante una colisión. La persona que utilice el cinturón puede lesionarse seriamente.

(Continúa)

Advertencia (Continúa)

Después de elevar el respaldo trasero, revise siempre para asegurar que los cinturones de seguridad estén orientados adecuadamente y estén bien asegurados, y que no estén torcidos.

Para elevar un respaldo:

1. Eleve el respaldo y empújelo hacia atrás para asegurarlo en su lugar. Asegúrese que el cinturón de seguridad se encuentre en el sujetador de almacenamiento y que no esté doblado o atrapado en el respaldo.
Use las dos manos para presionar firmemente contra el respaldo. Aplique suficiente presión a ambos lados del respaldo para asegurarlo cuando lo regrese a su posición vertical.
2. Empuje y jale la parte superior del respaldo para asegurarse de que esté bloqueado en su posición.
3. Repita los pasos 1 y 2 para el otro respaldo, de ser necesario.

Cuando el asiento no esté en uso, se debe mantener en posición vertical y asegurada.

Cinturones de seguridad

Esta sección describe cómo utilizar los cinturones de seguridad correctamente, y algunas cosas que no se deben hacer.

Advertencia

No deje que nadie viaje en el auto cuando un cinturón de seguridad no se pueda utilizar adecuadamente. En un accidente, si usted o los pasajeros no están usando los cinturones de seguridad, las lesiones podrían ser mucho mayores que si usaran los cinturones de seguridad. Puede resultar seriamente dañado o morir al golpear cosas dentro del vehículo con mayor fuerza o salir disparado del vehículo. Además, cualquiera que no esté asegurado podría golpear a los demás ocupantes del vehículo.

Es extremadamente peligroso viajar en el área de carga, dentro o fuera de un vehículo. En una colisión, es muy probable que los pasajeros que viajen en estas áreas se lastimen seriamente o mueran. No permita

(Continúa)

Advertencia (Continúa)

que los pasajeros viajen en ninguna área de su vehículo que no esté equipada con asientos y cinturones de seguridad.

Siempre use el cinturón de seguridad, y verifique que todos los pasajeros también estén asegurados adecuadamente.

Este vehículo tiene indicadores como un recordatorio para abrochar los cinturones de seguridad. Vea *Recordatorios de cinturón de seguridad* ⇨ 58.

Por qué funcionan los cinturones de seguridad



Al ir en el vehículo, usted viaja a la velocidad del mismo. Si algo detiene el vehículo de manera abrupta, usted continuará viajando hasta que algo lo detenga. ¡Podría ser el parabrisas, el tablero de instrumentos o los cinturones de seguridad!

Al usar el cinturón de seguridad, usted y el vehículo se detendrán juntos. Hay más tiempo para detenerse debido a que usted se detiene en una distancia larga, y cuando usa el cinturón de manera adecuada, sus huesos más fuertes son los que recibirán las fuerzas de los cinturones de seguridad. Por eso usar los cinturones de seguridad tiene mucho sentido.

Preguntas y respuestas respecto a cinturones de seguridad

- P:** ¿Quedaré atrapado en el vehículo después de un accidente si uso el cinturón de seguridad?
- R:** Podría *quedar atrapado* - ya sea que use o no el cinturón de seguridad. Sus probabilidades de permanecer consciente durante o después del accidente, de tal forma que *pueda* desabrocharse y salir, son *mucho* mayores si tiene el cinturón.
- P:** Si mi vehículo tiene bolsas de aire, ¿por qué tengo que usar los cinturones de seguridad?
- R:** Las bolsas de aire son sólo los sistemas complementarios. Trabajan *con* los cinturones de seguridad — no en lugar de ellos. Ya sea que se proporcione una bolsa de seguridad o no, todos los ocupantes se tienen que abrochar los cinturones para obtener la mayor protección.
- También, en casi todas las regiones, la ley requiere el uso de los cinturones de seguridad.

Cómo usar correctamente los cinturones de seguridad

Siga estas reglas para la protección de todos. Estas son cosas adicionales que debe saber sobre los cinturones de seguridad y los niños, incluyendo niños más pequeños y bebés. Vea *Niños Mayores* ⇨ 38 o *Sistemas de Restricción para Niños* ⇨ 39 si un niño viajará en el vehículo. Revise y siga las reglas para niños además de las siguientes reglas.

Es muy importante que todos los ocupantes se abrochen el cinturón. Las estadísticas muestran que las personas que no usan el cinturón de seguridad se lastiman con mayor frecuencia en accidentes que las personas que los usan.

Hay cosas importantes que debe saber acerca de cómo usar un cinturón de seguridad de manera adecuada.

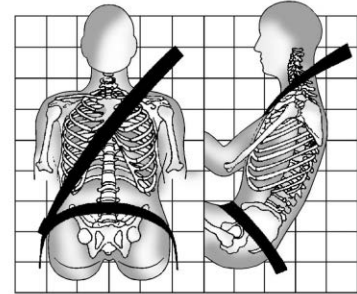

- Siéntese derecho y siempre mantenga sus pies sobre el piso al frente (si es posible).
- Siempre utilice la hebilla correcta para su cinturón.
- Use la parte del cinturón que va sobre el regazo en la parte baja y ajustada sobre las caderas, apenas tocando los muslos. En un choque, éste aplica la fuerza a los huesos pélvicos fuertes y es menos probable que usted se deslice debajo del cinturón del regazo. Si se desliza bajo éste, el cinturón aplicaría la fuerza sobre su abdomen. Esto podría causar lesiones serias o incluso fatales.

- Use el cinturón de hombro sobre el hombro y cruzado sobre el pecho. Estas partes del cuerpo son mejores para absorber las fuerzas de restricción. El cinturón del hombro se bloquea si hay un alto repentino o choque.

⚠ Advertencia

Podría resultar seriamente lesionado, o incluso morir, si no utiliza el cinturón de seguridad de manera adecuada.

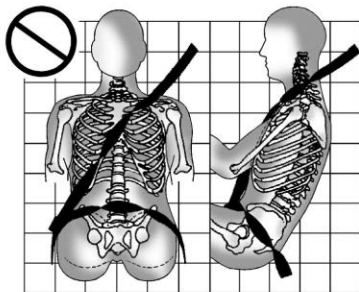
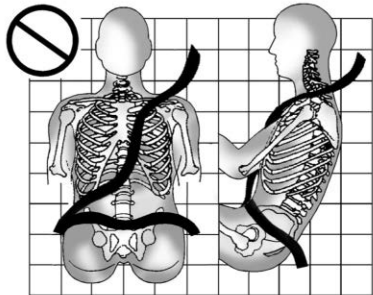

Nunca permita que el cinturón del regazo o del hombro se aflojen o se doblen.

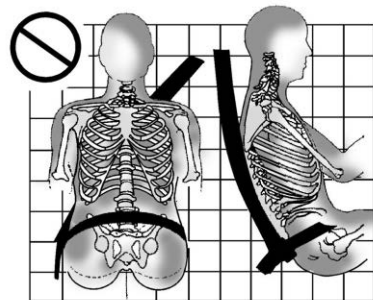
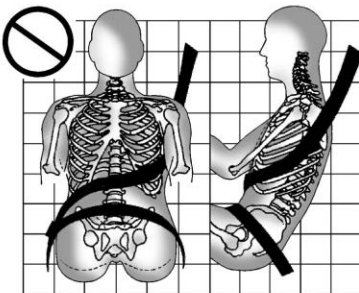

Nunca utilice el cinturón del hombro debajo de ambos brazos o detrás de su espalda.

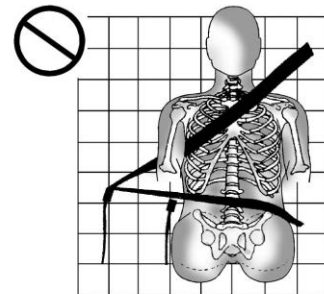

Siempre utilice la hebilla correcta para su cinturón.

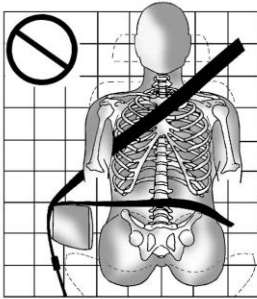

Nunca coloque el cinturón del regazo o del hombro sobre un descansabrazos.

Advertencia

El cinturón de seguridad puede quedar atrapado si se enruta debajo de la moldura de plástico en el asiento, tal como la moldura alrededor de la manija de plegado del respaldo trasero o la bolsa de aire lateral. En un choque, es posible que los cinturones de seguridad atrapados no proporcionen la protección adecuada. Nunca permita que los cinturones de seguridad se enruten debajo de piezas de moldura de plástico.

Cinturón de seguridad de tres puntos

Todas las posiciones de asientos del vehículo tienen un cinturón de regazo-hombro.

Las siguientes instrucciones explican cómo utilizar el cinturón de regazo-hombro adecuadamente.

1. Ajuste el asiento, si el asiento es ajustable, de tal forma que se pueda sentar recto.

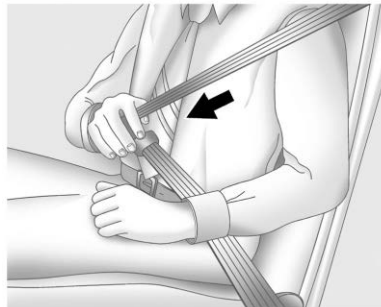

2. Sujete la placa de cerrojo y jale el cinturón frente a usted. No permita que se tuerza.

El cinturón de regazo-hombro se puede bloquear si jala el cinturón a través de usted demasiado rápido. Si esto sucede, permita

que el cinturón retroceda ligeramente para desbloquearlo. Después jale el cinturón frente a usted con más lentitud.

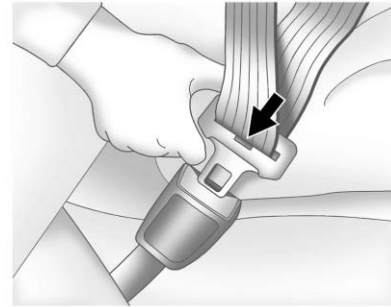

3. Empuje la placa de cerrojo dentro del broche hasta que escuche un sonido de clic.

Jale hacia arriba la placa de cerrojo para asegurarse que esté cerrada.

Coloque el botón de liberación sobre el broche de tal forma que el cinturón de seguridad se desabroche rápidamente si es necesario.

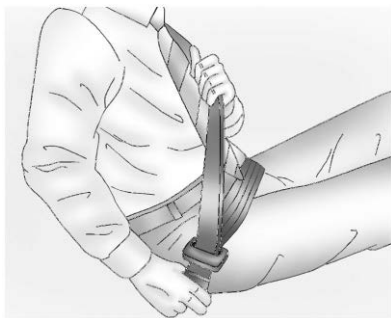

4. Para apretar la parte de la cintura, jale el cinturón de hombro hacia arriba.



Para desabrochar el cinturón, presione el botón del broche. El cinturón debería regresar a su posición de almacenamiento.

Siempre guarde el cinturón de seguridad lentamente. Si el tejido del cinturón de seguridad regresa rápidamente a la posición guardada, el retractor se puede bloquear y no se puede extraer. Si esto sucede, jale el cinturón de seguridad firmemente para desbloquear el tejido y después libérela. Si el tejido sigue bloqueado en el retractor, consulte a su distribuidor.

Asegúrese que el cinturón de seguridad esté fuera del camino antes de cerrar una puerta. Si la puerta se cierra con fuerza contra el cinturón de seguridad, se pueden dañar tanto al cinturón de seguridad como al vehículo.

Pretensores de cinturón de seguridad

Este vehículo tiene pretensores de cinturón de seguridad para los ocupantes externos delanteros. Aunque no se puedan ver los pretensores de cinturón de seguridad, estos son parte del ensamble del cinturón de seguridad. Estos ayudan a ajustar los cinturones de seguridad durante las etapas tempranas de un choque frontal, casi frontal o trasero, si se cumplen las condiciones de

umbral para la activación del pretensor. Los pretensores de los cinturones de seguridad también puede ayudar a apretar los cinturones de seguridad en un choque lateral.

Los pretensores sólo funcionan una vez. Si los pretensores se activan en una colisión, será necesario reemplazar los pretensores y probablemente otras partes del sistema del cinturón de seguridad del vehículo. Vea *Reemplazo de partes del sistema del cinturón de seguridad después de una colisión* ⇨ 30.

No se siente sobre el cinturón de seguridad exterior mientras entra o sale del vehículo o en cualquier momento mientras está sentado en el asiento. Sentarse sobre el cinturón de seguridad puede dañar el tejido y el hardware.

Uso del cinturón de seguridad durante el embarazo

Los cinturones de seguridad funcionan para todos, incluyendo mujeres embarazadas. Como todos los ocupantes, es más probable que ellas se lesionen seriamente si no utilizan los cinturones de seguridad.

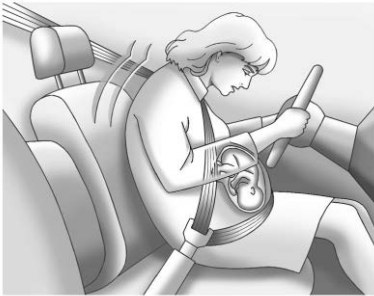

Una mujer embarazada debe usar el cinturón de regazo-hombro, y la porción de cintura debe usarse lo más bajo posible, debajo del abultamiento, durante todo el embarazo.

La mejor forma de proteger al feto es proteger a la madre. Cuando el cinturón de seguridad se usa adecuadamente, es más probable que el feto no se lastime durante un choque. Para las mujeres embarazadas, así como para todos, la clave para que los cinturones de seguridad sean efectivos es usarlos adecuadamente.

Revisión del sistema de seguridad

Verifique periódicamente el recordatorio del cinturón de seguridad, los cinturones de seguridad, las hebillas, las placas de seguro,

retractores y los anclajes del cinturón de seguridad para asegurar que estén en buenas condiciones de operación. Busque cualquier parte del sistema del cinturón de seguridad suelto o dañado que pueda evitar que el sistema del cinturón de seguridad funcione adecuadamente. Pida a su distribuidor que lo repare. Los cinturones de seguridad rotos, desgastados o torcidos pueden no protegerlo durante un choque. Los cinturones de seguridad rotos o desgastados podrían romperse bajo las fuerzas de impacto. Si un cinturón está desgastado o deshilachado, pida que lo reemplacen de inmediato. Si un cinturón está torcido, puede ser posible eliminar la torcedura volteando la placa de seguro en el tejido. Si la torcedura no se puede corregir, pida a su distribuidor que la arregle.

Asegúrese que la luz de recordatorio del cinturón de seguridad funcione. Vea *Recordatorios de cinturón de seguridad* ⇨ 58.

Mantenga los cinturones de seguridad limpios y secos. Vea *Cuidado de cinturón de seguridad* ⇨ 29.

Cuidado de cinturón de seguridad

Mantenga los cinturones limpios y secos.

Los cinturones de seguridad se deben cuidar y mantener adecuadamente.

El hardware del cinturón de seguridad se debe mantener seco y libre de polvo o desechos. Conforme sea necesario las superficies duras exteriores y el tejido del cinturón de seguridad se pueden limpiar ligeramente con jabón suave y agua. Asegúrese que no haya polvo o desechos excesivos en el mecanismo. Si existe polvo o desechos en el sistema después de la limpieza adecuada por favor consulte a su distribuidor. Las partes se necesitan reemplazar para asegurar la funcionalidad adecuada del sistema.

Advertencia

No blanquee ni tiña el tejido del cinturón de seguridad. Puede debilitar gravemente el tejido. En un choque, es posible que no proporcionen la protección adecuada. Limpie y enjuague el tejido del cinturón de seguridad solamente con jabón suave y agua tibia. Deje que el tejido se seque.

Reemplazo de partes del sistema del cinturón de seguridad después de una colisión

Advertencia

Un choque puede dañar el sistema del cinturón de seguridad del vehículo. Un sistema de cinturón de seguridad dañado puede no proteger adecuadamente a la persona que lo use, lo que puede resultar en lesiones serias o incluso la muerte durante un choque. Para ayudar a asegurar que los sistemas de cinturón de seguridad funcionen adecuadamente después de un choque, pida que sean revisados y se realicen los reemplazos necesarios tan pronto como sea posible.

El reemplazo de los cinturones de seguridad puede no ser necesario después de un choque menor. Pero los ensambles de cinturón de seguridad que se usaron durante cualquier choque pueden haberse tensado o dañado. Vea a su distribuidor para que revise o reemplace los ensambles de cinturón de seguridad.

Pueden ser necesarias partes nuevas y reparaciones incluso si el sistema de cinturón de seguridad no estaba en uso durante el choque.

Pida que verifiquen los pretensores del cinturón de seguridad si el vehículo estuvo en un choque, o si la luz de disponibilidad de bolsa de aire permanece encendida después de que encienda el vehículo o mientras conduce. Vea *Luz de disponibilidad de bolsa de aire* ⇨ 59.

Advertencia

Los procedimientos de seguridad siempre deben observarse al desechar el vehículo o sus partes. Sólo deben desecharse en los centros de servicio autorizado, para proteger el ambiente y su salud.

Sistema de bolsas de aire

El vehículo tiene las siguientes bolsas de aire:

- Una bolsa de aire frontal para el conductor
- Una bolsa de aire frontal para el pasajero del asiento delantero exterior
- Una bolsa de aire de impacto lateral montada en el asiento para el conductor

- Una bolsa de aire de impacto lateral montada en el asiento del pasajero delantero exterior
- Una bolsa de aire de riel de techo para el conductor y el pasajero sentado directamente detrás del conductor
- Una bolsa de aire de techo para el pasajero delantero y los pasajeros sentados directamente detrás del pasajero delantero

Todas las bolsas de aire del vehículo tienen la palabra AIRBAG (BOLSA DE AIRE) en la moldura o en una etiqueta cercana a la abertura de despliegue.

Para las bolsas de aire frontales, la palabra AIRBAG (bolsa de aire) aparece en la parte central del volante de conducción para el conductor y sobre el tablero de instrumentos para el pasajero del asiento delantero exterior.

Para las bolsas de aire de impacto lateral montadas en el asiento, la palabra AIRBAG (bolsa de aire) aparece sobre el costado del respaldo o el lado del asiento más cercano a la puerta.

Para las bolsas de aire de techo, la palabra AIRBAG está en el techo o en el borde.

Las bolsas de aire están diseñadas para complementar la protección proporcionada por los cinturones de seguridad. Aunque las bolsas de aire actuales también están diseñadas para ayudar a reducir el riesgo de lesiones resultantes de la fuerza de una bolsa que se infla, todas las bolsas de aire se deben inflar muy rápidamente para realizar su función.

A continuación se muestran los aspectos más importantes que se deben conocer respecto al sistema de bolsas de aire:



Advertencia

Puede resultar severamente lesionado o morir en un choque si no utiliza su cinturón de seguridad, incluso con bolsas de aire. Las bolsas de aire están diseñadas para operar con los cinturones de seguridad, no para reemplazarlos. Además, las bolsas de aire no están diseñadas para inflarse en cada choque. Los cinturones de seguridad son el único dispositivo de restricción en algunas colisiones. Vea *¿Cuándo se debe inflar una bolsa de aire?* ⇨ 33.

(Continúa)

Advertencia (Continúa)

Utilizar su cinturón de seguridad durante un choque ayuda a reducir la posibilidad de golpear objetos dentro del vehículo o ser expulsado de éste. Las bolsas de aire son "restricciones adicionales" a los cinturones de seguridad. Todas las personas que estén dentro del vehículo deben utilizar el cinturón de seguridad adecuadamente, ya sea que exista o no una bolsa de aire para ellas.



Advertencia

Debido a que las bolsas de aire se inflan con gran fuerza y más rápido que un parpadeo, cualquier persona que golpeen, o que se encuentre muy cerca de una bolsa de aire al inflarse, puede resultar gravemente lesionada o muerta. No se siente innecesariamente cerca de ninguna bolsa de aire, como ocurriría si se sentara en el borde del asiento o si se inclinara hacia delante. Los cinturones de seguridad ayudan a mantenerlo en posición antes

(Continúa)

Advertencia (Continúa)

y durante un choque. Siempre utilice un cinturón de seguridad, incluso con bolsas de aire. El conductor se debe sentar tan atrás como sea posible siempre y cuando pueda conservar el control del vehículo. Los cinturones de seguridad y las bolsas de aire del pasajero exterior delantero son más efectivos cuando se sienta completamente hacia atrás y vertical en el asiento con ambos pies sobre el piso.

Los ocupantes no se deben recargar sobre o dormir contra la puerta o las ventanas laterales en posiciones de asientos con bolsas de aire de impacto lateral montadas en el asiento y/o bolsas de aire de riel de techo.



Advertencia

Los niños que estén recargados contra, o muy cerca de, cualquier bolsa de aire cuando se infla pueden lastimarse seriamente o morir. Siempre asegure a los niños adecuadamente dentro del vehículo.

(Continúa)

Advertencia (Continúa)

Para leer cómo, vea *Niños Mayores*
⇨ 38 o *Sistemas de Restricción para Niños*
⇨ 39.



Hay una luz de disponibilidad de bolsa de aire en el grupo de instrumentos, que muestra el símbolo de la bolsa de aire.

El sistema verifica que el sistema eléctrico de la bolsa de aire no tenga descomposturas. La luz le indica si existe un problema eléctrico. Vea *Luz de disponibilidad de bolsa de aire* ⇨ 59.

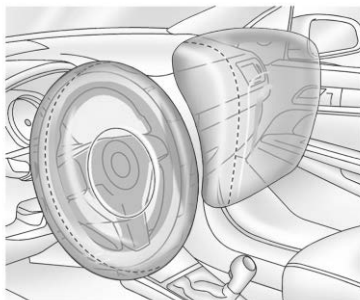
¿En dónde están las bolsas de aire?

La bolsa de aire frontal del conductor está en el centro del volante de conducción.

La bolsa de aire delantera del pasajero exterior está en el lateral del tablero de instrumentos.



Se muestra el lado del conductor. El lado del pasajero es similar

Las bolsas de aire laterales para el conductor y el pasajero delantero exterior están en el área del respaldo más cercana a la puerta.



Se muestra el lado del conductor. El lado del pasajero es similar

Las bolsas de aire de riel de techo para el conductor, el pasajero del asiento delantero exterior y los pasajeros de la segunda fila que viajan junto a las ventanas están en el techo, arriba de las ventanas laterales.



Advertencia

Si un objeto está entre un ocupante y la bolsa de aire, la bolsa de aire puede no inflarse adecuadamente o podría forzar el objeto hacia la persona causando lesiones

(Continúa)

Advertencia (Continúa)

severas o incluso la muerte. Se debe mantener libre la trayectoria de la bolsa de aire al inflarse. No coloque nada entre un ocupante y la bolsa de aire, y no sujete o coloque nada sobre el cubo del volante o sobre o cerca de ninguna otra cubierta de bolsa de aire.

No utilice accesorios de asiento que bloqueen la trayectoria de inflado de una bolsa de aire de impacto lateral montada en el asiento.

Nunca asegure nada al techo de un vehículo con bolsas de aire de riel de techo por medio de una cuerda o atado a través de ninguna puerta o apertura de ventana. Si lo hace, se bloqueará la trayectoria de la bolsa de aire de riel de techo que se infla.

¿Cuándo se debe inflar una bolsa de aire?

Este vehículo cuenta con bolsas de aire. Vea *Sistema de bolsas de aire* ⇨ 30. Las bolsas de aire están diseñadas para inflarse si el impacto excede el umbral de despliegue

del sistema de bolsa de aire específico. Los umbrales de despliegue se usan para predecir qué tan severo es probable que sea un choque para permitir que las bolsas de aire se inflen y ayuden a restringir el movimiento de los ocupantes. El vehículo tiene sensores electrónicos que ayudan al sistema de bolsas de aire a determinar la severidad del impacto. Los umbrales de despliegue pueden variar con el diseño específico del vehículo.

Las bolsas de aire frontales están diseñadas para activarse en choques frontales o casi frontales de moderados a severos para ayudar a reducir el potencial de lesiones graves principalmente a la cabeza y pecho del conductor o el copiloto.

El hecho de que las bolsas de aire frontales se inflen o deban desplegarse, no se basa principalmente en qué tan rápido viaja el vehículo. Depende principalmente de lo que golpee, la dirección del impacto y qué tan rápido se desacelere el vehículo.

Las bolsas de aire delanteras podrían inflarse a diferentes velocidades dependiendo de si el vehículo golpea los objetos de lleno o desde un ángulo, o si el objeto está fijo o en movimiento, es rígido o se deforma, o es ancho o angosto.

No se pretende que las bolsas de aire frontales se inflen durante volcaduras, impactos traseros, o en muchos impactos laterales.

Las bolsas de aire de impacto lateral montadas en asiento están diseñadas para inflarse con golpes laterales moderados a severos, dependiendo de la ubicación del impacto. Las bolsas de aire laterales montadas en los asientos no están diseñadas para inflarse durante impactos frontales, casi frontales, volcaduras o impactos traseros. La bolsa de aire de impacto lateral montada en el asiento se debe inflar sobre el costado del vehículo que sea golpeado.

Las bolsas de aire de riel de techo están diseñadas para inflarse con golpes laterales moderados a severos, dependiendo de la ubicación del impacto. Las bolsas de aire del riel de techo no están diseñadas para inflarse durante impactos frontales, casi frontales, volcaduras o impactos traseros. Se pretende que la bolsa de aire instalada en el techo se infla sobre el costado del vehículo que sea golpeado.

En un choque en particular, nadie puede decir si la bolsa de aire se infló simplemente debido al daño al vehículo o debido a los costos de reparación.

¿Qué provoca que se infle una bolsa de aire?

En el caso de despliegue, el sistema de detección envía una señal eléctrica que dispara la liberación de gas desde el inflador. El gas del inflador llena la bolsa de aire hace que la bolsa rompa la cubierta. El inflador, la bolsa de aire y el equipo relacionado son partes del módulo de la bolsa de aire.

Para conocer las ubicaciones de las bolsas de aire, consulte *¿En dónde están las bolsas de aire?* ⇨ 32.

¿Cómo se activa una bolsa de aire?

En colisiones frontales o casi frontales de moderadas a severas, incluso los ocupantes con cinturones pueden tener contacto con el volante de conducción o el tablero de instrumentos. En colisiones laterales de moderadas a severas, incluso los ocupantes con cinturones pueden tener contacto con el interior del vehículo.

Las bolsas de aire complementan la protección de los cinturones de seguridad distribuyendo la fuerza del impacto de manera más uniforme sobre el cuerpo de los ocupantes.

Pero las bolsas de aire no ayudarían en muchos tipos de colisiones, principalmente debido a que el movimiento del ocupante no es hacia tales bolsas de aire. Vea *¿Cuándo se debe inflar una bolsa de aire?* ⇨ 33.

Las bolsas de aire se deben considerar únicamente como un complemento para los cinturones de seguridad.

¿Qué se verá después que se active la bolsa de aire?

Después que las bolsas de aire frontales y las de impacto lateral montadas en el asiento se inflan, se desinflan rápidamente, tan rápido que algunas personas pueden no percatarse que las bolsas de aire se inflaron. Las bolsas de aire de riel de techo pueden estar por lo menos infladas parcialmente durante un tiempo después que se inflan. Algunos componentes del módulo de la bolsa de aire pueden estar calientes durante varios minutos. Vea *¿En dónde están las bolsas de aire?* ⇨ 32 para conocer la ubicación de los módulos de bolsas de aire.

Las partes de la bolsa de aire que entran en contacto con usted pueden estar tibias, pero no demasiado calientes al tacto. Puede haber un

poco de humo y polvo que sale de la ventilación de las bolsas de aire desinfladas. El inflado de la bolsa de aire no previene que el conductor vea hacia fuera del parabrisas o sea capaz de conducir el vehículo, ni previene que las personas abandonen el vehículo.

Advertencia

Cuando la bolsa de aire se infla, puede haber polvo en el aire. Este polvo podría causar problemas de respiración para personas con historial de asma u otros problemas respiratorios. Para evitar esto, todas las personas dentro del vehículo deben salir tan pronto como sea seguro hacerlo. Si tiene problemas respiratorios pero no puede salir del vehículo después de que se infla la bolsa de aire, entonces obtenga aire fresco abriendo una ventanilla o una puerta. Si experimenta problemas de respiración después del despliegue de una bolsa de aire, debería buscar atención médica.

Advertencia

Un choque con fuerza suficiente para activar las bolsas de aire puede dañar también funciones importantes del vehículo, como el sistema de combustible, frenos y sistema de dirección, etc. Aunque el vehículo presente aparentemente condiciones adecuadas de manejo después de un choque, puede haber daños ocultos que dificulten su manejo seguro.

Tenga cuidado en caso que deba intentar arrancar de nuevo el motor después de un choque.

En muchos choques lo suficiente severos para inflar una bolsa de aire, los parabrisas se rompen debido a la deformación del vehículo. También puede ocurrir un rompimiento adicional del parabrisas a partir de la bolsa de aire del pasajero frontal exterior.

- Las bolsas de aire están diseñadas para inflarse sólo una vez. Después que la bolsa de aire se infla, necesitará algunas partes nuevas para el sistema de bolsa de aire. Si no las obtiene, el sistema de bolsa de aire no estará ahí para protegerlo en otro choque. El sistema nuevo incluirá módulos de bolsa de aire y posiblemente otras partes. El manual de servicio para el vehículo cubre la necesidad de reemplazar otras partes.
- El vehículo tiene un módulo de detección y diagnóstico de choque que registra la información después de un choque.
- Sólo permita que técnicos calificados trabajen en los sistemas de bolsa de aire. El servicio inadecuado puede significar que el sistema de la bolsa de aire no funcionará adecuadamente. Vea a su distribuidor para que realice el servicio.

Interruptor de encendido-apagado de la bolsa de aire

La bolsa de aire frontal del pasajero delantero se debe desactivar para un asiento de seguridad par niños orientado hacia atrás en el asiento del pasajero delantero y para ciertos asientos de seguridad para niños orientados hacia el frente



de acuerdo con las instrucciones de las tablas en *Dónde poner el sistema de retención infantil* ⇨ 42. Los otros sistemas de bolsa de aire, los pre-tensores de cinturón de seguridad, y todos los sistemas de bolsa de aire del conductor deben permanecer activos.



La bolsa de aire del pasajero delantero se puede desactivar mediante un interruptor operado con llave en el lado del pasajero del tablero de instrumentos.

Asegúrese de que el vehículo esté detenido y de que la ignición esté apagada al habilitar o deshabilitar la bolsa de aire frontal del pasajero delantero.

Inserte una llave en el interruptor, presione, y mueva la llave a la posición deseada:

 OFF la bolsa de aire del pasajero delantero está desactivada, y no se inflará en caso de una colisión. La palabra OFF y  se iluminan continuamente en la consola superior.

 ON la bolsa de aire del pasajero delantero está activa.

Vea *Luz de encendido-apagado de la bolsa de aire* ⇨ 59.

La bolsa de aire se habilitará o deshabilitará de acuerdo con la configuración hasta que la cambie.

Advertencia

Desactive la bolsa de aire del pasajero delantero sólo en combinación con el uso de un asiento de seguridad para niños, sujeto a las instrucciones y restricciones en las tablas que se indican en este manual. Vea *Dónde poner el sistema de retención infantil* ⇨ 42.

(Continúa)

Advertencia (Continúa)

De lo contrario, existe el riesgo de lesiones fatales para una persona que ocupe un asiento con una bolsa de aire del pasajero delantero desactivada.

Dar servicio a vehículos equipados con bolsa de aire

Las bolsas de aire afectan cómo se debe dar servicio al vehículo. Hay partes del sistema de bolsa de aire en varios lugares alrededor del vehículo. Su distribuidor y el manual de servicio tienen información respecto al servicio del vehículo y el sistema de bolsa de aire.

Advertencia

Una bolsa de aire se puede inflar durante un servicio inadecuado, hasta un lapso de 10 segundos después de que el vehículo se apague y se desconecte la batería. Puede resultar lastimado si está cerca de una bolsa de aire cuando se infle. Evite los conectores amarillos. Probablemente son parte del

(Continúa)

Advertencia (Continúa)

sistema de la bolsa de aire. Asegúrese de seguir los procedimientos de servicio adecuados, y asegúrese que la persona que realiza el trabajo esté calificada para ello.

Agregar equipo a vehículos equipados con bolsa de aire

Al agregar objetos que cambien el marco del vehículo, el sistema de defensa, la altura, el extremo frontal o el metal de la placa lateral, podrían evitar que el sistema de bolsa de aire funcione adecuadamente.

La operación del sistema de bolsa de aire también puede ser afectada por el cambio, incluyendo la reparación o reemplazo incorrectos, de cualquier parte de las siguientes:

- Sistema de bolsa de aire, incluyendo módulos de bolsa de aire, sensores de impacto frontal o lateral, módulo de detección y diagnóstico, o cableado de bolsa de aire
- Asientos delanteros, incluyendo, costuras o cierres

- Cinturones de seguridad
- Volante, tablero de instrumentos, consola superior, moldura de techo, o moldura decorativa del pilar
- Sellos interiores de puerta, incluyendo altavoces

Su distribuidor y el manual de servicio tienen información sobre la ubicación de los módulos y sensores de la bolsa de aire, módulo de detección y diagnóstico, y el cableado de la bolsa de aire junto con los procedimientos de reemplazo adecuados.

Si el vehículo se debe modificar debido a alguna discapacidad y no sabe si estas modificaciones afectarán el sistema de bolsas de aire, o si tiene preguntas sobre la afectación al sistema de bolsas de aire al modificar el vehículo por cualquier otro motivo, vea a su distribuidor.

Revisión del sistema de las bolsas de aire

El sistema de bolsas de aire no necesita mantenimiento o reemplazo programado regularmente. Asegúrese que la luz de

disponibilidad de bolsa de aire esté funcionando. Vea *Luz de disponibilidad de bolsa de aire* ⇨ 59.

Precaución

Si la cubierta de una bolsa de aire está dañada, abierta, o rota, la bolsa de aire puede no funcionar adecuadamente. No abra o rompa las cubiertas de la bolsa de aire. Si cualquier cubierta de bolsa de aire está abierta o rota, pida que se reemplace la cubierta de la bolsa de aire y/o el módulo de la bolsa de aire. Vea *¿En dónde están las bolsas de aire?* ⇨ 32 para conocer la ubicación de los módulos de bolsas de aire. Vea a su concesionario para que realice el servicio.

Cambio de partes del sistema de bolsas de aire después de un choque

⚠ Advertencia

Un choque puede dañar los sistemas de la bolsa de aire en el vehículo. Un sistema de bolsa de aire dañado puede no protegerlo y a su(s) pasajero(s) durante un choque, resultando en lesiones serias o incluso la muerte. Para ayudar a asegurar que los sistemas de bolsa de aire funcionen adecuadamente después de un choque, pida que sean inspeccionados y se realicen las sustituciones necesarias tan pronto como sea posible.

Si una bolsa de aire se infla, necesitará reemplazar las partes del sistema de bolsa de aire. Vea a su distribuidor para que realice el servicio.

Si la luz de disponibilidad de bolsa de aire permanece encendida después de que se arranca el vehículo o se enciende mientras conduce, el sistema de bolsa de aire puede

no funcionar adecuadamente. Haga revisar inmediatamente el vehículo. Vea *Luz de disponibilidad de bolsa de aire* ⇨ 59.

Restricciones para niños Niños Mayores



Uso de cinturón de seguridad correcto para niños mayores

Para verificar si un niño puede utilizar un cinturón de regazo y hombro, asegúrese de que las rodillas del niño doblen cómodamente en el borde del asiento. El cinturón de hombro debe

estar posicionado entre el cuello y el brazo del niño y el cinturón de regazo lo más bajo posible sobre la cadera del niño.

⚠ Peligro

- Las estadísticas de accidentes muestran que los niños están más seguros si están en el asiento trasero y usan un cinturón de seguridad de una manera adecuada.
- Los niños que no usen el cinturón de seguridad pueden salir proyectados en un choque.
- Siempre que un niño esté ocupando un asiento, el cinturón de regazo debe estar en una posición baja cerca de las caderas, tocando los muslos del niño. Esto evita la carga al abdomen en un accidente.



⚠ Peligro

Esta imagen muestra a un niño sentado en un asiento con un cinturón de cadera-regazo usado incorrectamente. Si un niño usa el cinturón de esta manera, en un accidente el niño puede sufrir lesiones y el riesgo de muerte.

Sistemas de Restricción para Niños

Los bebés y niños deben ir en el asiento trasero y tener los cinturones colocados adecuadamente, de acuerdo con los términos de este manual.

Los huesos de la cadera de un niño pequeño son demasiado pequeños de forma que el cinturón de seguridad regular del vehículo puede no permanecer bajo sobre los huesos de la cadera, tal como debería. En su lugar, existe la posibilidad que imponga carga al abdomen y cause lesiones serias o fatales en un accidente.



⚠ Peligro

NUNCA use un asiento de seguridad para niños que vea hacia atrás en un asiento protegido por una BOLSA DE AIRE ACTIVA frente a éste; puede ocurrir la MUERTE o LESIONES SERIAS para el NIÑO.

⚠ Peligro

Si se utiliza un asiento de seguridad para niños orientado hacia atrás en el asiento del pasajero delantero, se debe desactivar la bolsa de aire para el asiento del pasajero delantero. Esto también aplica para ciertos asientos de seguridad para niños orientados hacia el frente como se indica en las tablas que se indican en este manual.

Vea *Interruptor de encendido-apagado de la bolsa de aire* ⇨ 35.

Cuando se usa un asiento de seguridad para niños, ponga atención a las siguientes instrucciones de uso e instalación y también las incluidas con el asiento de seguridad para niños.

Siempre cumpla con las regulaciones locales y nacionales. En algunos países, el uso de asientos de seguridad para niños está prohibido en ciertos estados.

Grupo	Clase de peso
Grupo 0	Hasta 10 kg (22 lbs)
Grupo 0+	Hasta 13 kg (28 lbs)
Grupo I	9 a 18 kg (20 a 39 lbs)
Grupo II	15 a 25 kg (34 a 55 lbs)
Grupo III	22 a 36 kg (49 a 79 lbs)

A



B



C

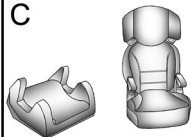

Modelo A: Grupo 0 y 0+ – Asiento de bebé

Modelo B: Grupo I – Asiento de seguridad para niño

Modelo C: Grupo II y III – Asiento de refuerzo
Los asientos de seguridad para niños están diseñados para sujetarse con el cinturón de cadera-hombro o anclas ISOFIX. Algunos asientos de seguridad para niño también usan un anclaje superior o pata de soporte.

Clasificación de asientos de seguridad para niños

Como referencia, los asientos de seguridad para niños disponibles en el mercado se clasifican en función de la masa del niño. Observe cuidadosamente las instrucciones de instalación y uso proporcionadas por el fabricante del asiento de seguridad para niños.

Cuando elija un asiento de seguridad para niños, es importante considerar la altura del niño además de su edad y peso.

⚠ Peligro

- Asegúrese que el asiento de seguridad para niños esté instalado adecuadamente. Si el asiento de seguridad para niños no está sujeto adecuadamente, se incrementa el riesgo de lesiones graves en caso de accidente.
- No sujete o coloque objetos u otros materiales en el asiento de seguridad para niños.
- No deje objetos sueltos en el vehículo. Durante un impacto, un objeto puede moverse y causar lesiones a los ocupantes.
- Después de un choque, es necesario reemplazar el asiento de seguridad para niños ya que puede haber sufrido daños no visibles.
- Siempre asegure a su niño en un asiento de seguridad para niños, incluso en viajes cortos.
- Permita que los niños entren y salgan del vehículo sólo del lado contrario al tráfico.

**Advertencia**

- Cuando lleve a un niño, siga los procedimientos para transporte del niño establecidos por las leyes locales.
- En algunos países, el uso de asientos de seguridad para niños está prohibido en ciertos estados.
- Después de retirar al niño del vehículo, mantenga el asiento de seguridad para niños sujeto con el cinturón de seguridad o ISOFIX, para evitar que el asiento de seguridad para niños sea arrojado hacia el frente en caso de frenado repentino.

Asegúrese que el asiento de seguridad para niños:

- Esté instalado de acuerdo con las instrucciones proporcionadas por el fabricante del asiento de seguridad para niños.
- Tenga la etiqueta de aprobación de certificación de las regulaciones de seguridad, en términos de las leyes locales.
- Sea adecuado para su vehículo.

Selección de asiento de seguridad para niños correcto

Los asientos traseros son la ubicación más conveniente para sujetar un asiento de seguridad para niños.

Los infantes deben viajar viendo hacia atrás en el vehículo tanto como sea posible. Esto asegura que la columna del niño, que todavía es muy débil, esté bajo menos esfuerzo en el caso de un choque.

General Motors recomienda usar un asiento de seguridad para niños de GM genuino.

Asegúrese que el asiento de seguridad para niños que se va a instalar sea compatible con el tipo de vehículo.

Asegúrese que la ubicación de montaje del asiento de seguridad para niños dentro del vehículo sea correcta de acuerdo con las tablas incluidas en este manual. Vea *Dónde poner el sistema de retención infantil* ⇨ 42.

Las disposiciones establecidas por las leyes tienen prioridad sobre las disposiciones de este manual.

**Peligro**

Nunca use un cinturón de seguridad sencillo con un adulto y un niño. Durante un impacto, el cinturón de seguridad ejercerá fuerte presión en el niño, causando lesiones serias o fatales.

Nunca permita que dos niños compartan el mismo cinturón de seguridad. Ambos podrían sufrir lesiones serias en un accidente.

**Peligro**

Los bebés y niños nunca se deben llevar sentados en las piernas de otro ocupante.

Aunque el bebé no pese mucho, será demasiado pesado durante un accidente y será imposible sostenerlo, incluso si el ocupante está sujeto al cinturón de seguridad.



Dónde poner el sistema de retención infantil



⚠ Peligro

NUNCA use un asiento de seguridad para niños que vea hacia atrás en un asiento protegido por una BOLSA DE AIRE ACTIVA frente a éste; puede ocurrir la MUERTE o LESIONES SERIAS para el NIÑO.

⚠ Peligro

Si se utiliza un asiento de seguridad para niños orientado hacia atrás en el asiento del pasajero delantero, se debe desactivar la bolsa de aire para el asiento del pasajero delantero. Esto también aplica para ciertos asientos de seguridad para niños orientados hacia el frente como se indica en las tablas que se indican en este manual.

Idoneidad de instalación de asiento de seguridad para niños

La siguiente tabla muestra las opciones permisibles para sujetar un asiento de seguridad para niños con un cinturón de seguridad de tres puntos.

Clase de peso y edad	Posiciones de asiento			
	Pasajero delantero		Asientos Traseros	
	Bolsa de aire activada	Bolsa de aire desactivada	Exterior trasera	Central trasera
Grupo 0: Hasta 10 kg o aprox. 10 meses	X	U (1,2)	U/L (3)	X
Grupo 0+: Hasta 13 kg o aprox. 2 años	X	U (1,2)	U/L (3)	X
Grupo I: 9 a 18 kg o aprox. 8 meses a 4 años	X	X	U/L (3,4)	X
Grupo II: 15 a 25 kg o aprox. 3 meses a 7 años	X	X	U/L (3,4)	X

Clase de peso y edad	Posiciones de asiento			
	Pasajero delantero		Asientos Traseros	
	Bolsa de aire activada	Bolsa de aire desactivada	Exterior trasera	Central trasera
Grupo III: 22 a 36 kg o aprox. 6 a 12 años	X	X	U/L (3,4)	X

U: Adecuación universal junto con cinturón de seguridad de tres puntos.

L: adecuado para sistemas de asiento de seguridad para niños particulares de las categorías 'vehículo específico', 'restringido' o 'semi-universal'. El sistema de asiento de seguridad para niños debe ser aprobado para el tipo de vehículo específico (consulte la lista de tipo de vehículo del sistema de asiento de seguridad para niños).

X: No se permite sistema de asiento para niños en esta ubicación y en esta clase de peso.

(1) mueva el asiento hacia adelante tanto como sea necesario y ajuste la inclinación del respaldo del asiento tanto como sea necesario a una posición vertical para asegurar que el cinturón avance desde el punto de anclaje superior.

(2) mueva el ajuste de altura del asiento hacia arriba tanto como sea necesario y ajuste la inclinación del respaldo del asiento tanto como sea necesario a una posición vertical para asegurar que el cinturón esté apretado sobre el lado de la hebilla.

(3) mueva el asiento delantero respectivo al frente del sistema de asiento de seguridad para niños hacia adelante tanto como sea necesario.

(4) ajuste la cabecera respectiva conforme sea necesario o retírela si se requiere.

Idoneidad de instalación de asiento de seguridad para niños ISOFIX

La siguiente tabla muestra las opciones permisibles para instalar un asiento de seguridad para niños ISOFIX con anclas ISOFIX.

Clase de peso y edad	Clase de tamaño	Accesorio	Ubicación ISOFIX de vehículo		
			Pasajero delantero	Exterior trasera	Central trasera
Grupo 0: Hasta 10 kg o aprox. 10 meses	G	ISO/L2	X	X	X
	F	ISO/L1	X	X	X
	E	ISO/R1	X	IL (1)	X
Grupo 0+: Hasta 13 kg o aprox. 2 años	E	ISO/R1	X	IL (1)	X
	D	ISO/R2	X	IL (1)	X
	C	ISO/R3	X	IL (1)	X
Grupo I: 9 a 18 kg o aprox. 8 meses a 4 años	D	ISO/R2	X	IL (1,2)	X
	C	ISO/R3	X	IL (1,2)	X
	B	ISO/F2	X	IL, IUF (1,2)	X
	B1	ISO/F2X	X	IL, IUF (1,2)	X
	A	ISO/F3	X	IL, IUF (1,2)	X

Clase de peso y edad	Clase de tamaño	Accesorio	Ubicación ISOFIX de vehículo		
			Pasajero delantero	Exterior trasera	Central trasera
Grupo II: 15 a 25 kg o aprox. 3 meses a 7 años			X	IL (1,2)	X
Grupo III: 22 a 36 kg o aprox. 6 a 12 años			X	IL (1,2)	X

IL: Adecuado para sistemas de asiento de seguridad ISOFIX particulares de las categorías 'vehículo específico', 'restringido' o 'semi-universal'. El sistema de asiento de seguridad ISOFIX debe ser aprobado para el tipo de vehículo específico (consulte la lista de tipo de vehículo del sistema de asiento de seguridad para niños).

IUF: Adecuado para sistemas de asiento de seguridad para niños que ven al frente ISOFIX de categoría universal aprobados para uso en esta clase de peso.

X: No se aprueba el sistema de asiento de seguridad para niños ISOFIX en este grupo de peso.

(1): Mueva el asiento delantero respectivo al frente del sistema de asiento de seguridad para niños hacia adelante tanto como sea necesario.

(2): Ajuste la cabecera respectiva conforme sea necesario o retirela si se requiere.

A - ISO/F3: Asiento de seguridad para niños que ve al frente para niños de tamaño máximo en la clase de peso de 9 a 18 kg.

B - ISO/F2: Asiento de seguridad para niños que ve al frente para niños más pequeños en la clase de peso de 9 a 18 kg.

B1 - ISO/F2X: Asiento de seguridad para niños que ve al frente para niños más pequeños en la clase de peso de 9 a 18 kg.

C - ISO/R3: Asiento de seguridad para niños que ve hacia atrás para niños de tamaño máximo en la clase de peso hasta 18 kg.

D - ISO/R2: Asiento de seguridad para niños que ve hacia atrás para niños más pequeños en la clase de peso hasta 18 kg.

E - ISO/R1: Asiento de seguridad para niños que ve hacia atrás para niños pequeños en la clase de peso hasta 13 kg.

F - ISO/L1 : Asiento de seguridad para niños de posición viendo al lado izquierdo (cuna de viaje).

G - ISO/L2 : Asiento de seguridad para niños de posición viendo al lado derecho (cuna de viaje).

Sistemas de Restricción para Niños ISOFIX

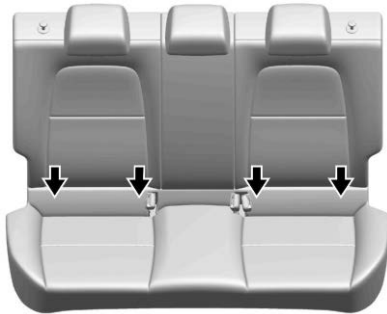

Asiento trasero

Los anclajes ISOFIX están ubicados cerca del pliegue entre el respaldo del asiento y el cojín del asiento y se identifican con el símbolo .

Sujete los asientos de seguridad para niños ISOFIX a las anclas ISOFIX.

Las posiciones del asiento de seguridad para niños ISOFIX del vehículo específico están marcadas en la tabla "Idoneidad de instalación

de asiento de seguridad para niños ISOFIX". Vea *Dónde poner el sistema de retención infantil* ⇨ 42.

Aseguramiento de asiento de seguridad para niños a anclas ISOFIX

1. Coloque el asiento de seguridad para niños en el frente del asiento en el que se instalará.
2. Asegure las conexiones ISOFIX a las anclas ISOFIX siguiendo las instrucciones que se incluyeron con el asiento de seguridad para niños.
3. Asegure que el asiento de seguridad para niños esté instalado firmemente al asiento.
4. Se debe usar una correa de anclaje superior o una pata de soporte además de las anclas ISOFIX.

Anclas de atadura superior del vehículo

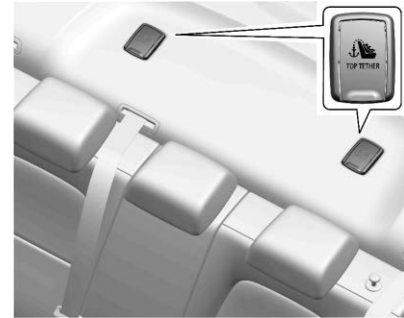

Las anclas de sujeción superiores están detrás del asiento trasero en el panel de relleno y están siempre alineadas con los asientos traseros, e identificadas con el símbolo . Abra las cubiertas para tener acceso a los anclajes.

No sujete nada además de un sistema de asiento de seguridad para niños a los anclajes de atadura superior del vehículo.

Instrucciones para sujetar el asiento de seguridad para niños al anclaje de atadura superior:

Si el fabricante del asiento de seguridad para niños recomienda que se sujete una atadura superior, sujete y apriete la atadura superior al anclaje de atadura superior, si está equipado. Refiérase a las instrucciones del asiento con retención infantil y a los siguientes pasos:

1. Encuentre el anclaje de atadura superior.
2. Dirija el recorrido, conecte y apriete la correa superior de acuerdo con las instrucciones de asiento de seguridad para niños y las siguientes instrucciones:

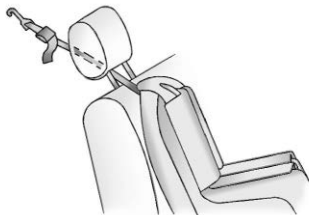

- Si la posición que está utilizando tiene una cabecera ajustable y está utilizando sólo una atadura, levante la cabecera y pase la correa por debajo de la cabecera así como entre las barras de la cabecera.

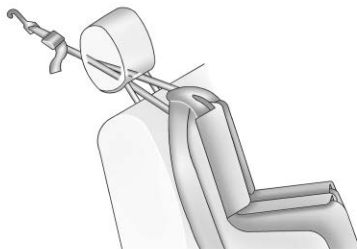

- Si la posición que está utilizando tiene una cabecera ajustable y está utilizando una atadura dual, levante la cabecera y pase la correa por debajo de la cabecera así como entre las barras de la cabecera.

3. Asegúrese que el gancho del anclaje de atadura superior del asiento de seguridad para niños esté completamente cerrado y asegurado al anclaje de atadura superior.

Restricciones que aseguran al niño (Con cinturón de seguridad)

Los asientos traseros son la ubicación más conveniente para sujetar un asiento de seguridad para niños. Vea *Dónde poner el sistema de retención infantil* ⇨ 42.

Los bebés y niños deben ir en el asiento trasero y tener los cinturones colocados adecuadamente, de acuerdo con los términos de este manual.

Peligro

NUNCA use un asiento de seguridad para niños que vea hacia atrás en un asiento protegido por una BOLSA DE AIRE ACTIVA frente a éste; puede ocurrir la MUERTE o LESIONES SERIAS para el NIÑO.

 Peligro

Si se utiliza un asiento de seguridad para niños orientado hacia atrás en el asiento del pasajero delantero, se debe desactivar la bolsa de aire para el asiento del pasajero delantero. Esto también aplica para ciertos asientos de seguridad para niños orientados hacia el frente como se indica en las tablas que se indican en este manual.

Vea *Interruptor de encendido-apagado de la bolsa de aire* ⇨ 35.

Si la restricción para niños utiliza una atadura superior, consulte en *Dónde poner el sistema de retención infantil* ⇨ 42 las ubicaciones del anclaje de atadura superior.

No asegure el asiento de seguridad para niños en una posición sin el anclaje de atadura superior si la ley nacional o local requiere que se ancle la atadura superior, o si las instrucciones incluidas con el asiento de seguridad para niños dicen que se debe anclar la atadura superior.

Cuando se utiliza un cinturón de seguridad de tres puntos para asegurar la restricción para niños en esta posición, siga las instrucciones que vienen con la restricción para niños y las siguientes instrucciones:

1. Coloque el asiento con retención infantil sobre el asiento.
2. Tome la placa de cerrojo, y pase las porciones de cintura y hombro del cinturón de seguridad del vehículo a través o alrededor del asiento de seguridad para niños. Las instrucciones del asiento con retención infantil le mostrarán cómo hacerlo.
3. Empuje la placa de cerrojo dentro del broche hasta que escuche un sonido de clic. Coloque el botón de liberación sobre la hebilla, lejos del asiento de seguridad para niños, de tal forma que el cinturón de seguridad se desabroche rápidamente si es necesario.
4. Siga las instrucciones en el manual del propietario del asiento de seguridad para apretar y bloquear el asiento de seguridad para niños al utilizar el cinturón de seguridad del vehículo.

5. Si el asiento con retención infantil tiene una atadura superior, siga las instrucciones del fabricante del asiento con retención infantil respecto al uso de la atadura superior. Vea *Sistemas de Restricción para Niños ISOFIX* ⇨ 47.

6. Antes de colocar un niño en el asiento con retención infantil asegúrese que esté sujeto firmemente en su lugar. Empuje y jale el asiento de seguridad para niños en diferentes direcciones para cerciorarse de que esté seguro.

Para remover el asiento de seguridad, siga las instrucciones del manual del propietario del asiento de seguridad para desbloquearlo. Desabroche el cinturón de seguridad del vehículo y permítale regresar a la posición guardada. Si la atadura superior está sujeta al anclaje de atadura superior, desconéctela.

Almacenamiento

Compartimientos de almacenamiento

Compartimientos de almacenamiento	50
Guantera	50
Portavasos	50
Compartimento de la consola central	51

Características adicionales del almacenamiento

Triángulo de Advertencia	51
--------------------------------	----

Compartimientos de almacenamiento

Advertencia

NO almacene objetos pesados o filosos en los compartimientos de almacenamiento. En un accidente, podrían hacer que se abriera la cubierta y herir a alguien.

Guantera



Para abrir, jale la manija.

El Manual del propietario se encuentra en el interior.

Peligro

Para reducir el riesgo de lesiones en un accidente o un alto repentino, siempre mantenga la puerta de la guantera cerrada mientras conduce.

Portavasos

Peligro

No coloque vasos con líquido caliente sin tapa en el portavasos mientras el vehículo está en movimiento. Si el líquido caliente se derrama, usted puede quemarse, y esto puede llevar a la pérdida de control del vehículo.

Para reducir el riesgo de lesiones personales en caso de un paro brusco o una colisión, no coloque botellas, vasos, latas, etc. descubiertas o no aseguradas en el portavasos mientras el vehículo esté en movimiento.

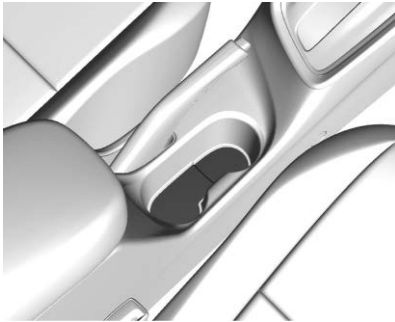

Con consola central mostrada, sin consola central es similar

Los portavasos están ubicados en la consola central.

Compartimento de la consola central

Almacenamiento de consola central

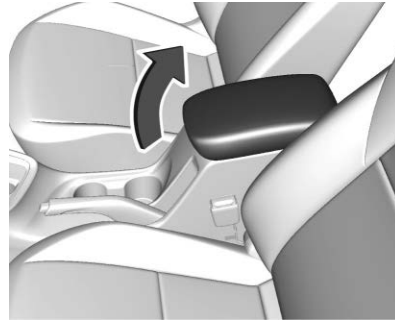

La consola central entre los asientos delanteros tiene un compartimento de almacenamiento. Presione el botón y ábralo.

Características adicionales del almacenamiento

Triángulo de Advertencia

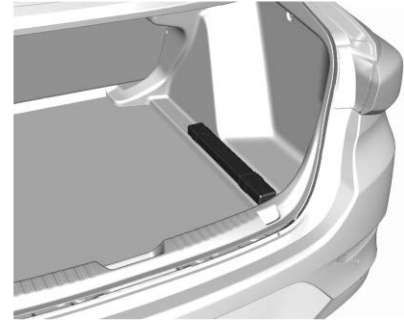

El triángulo de emergencia está almacenado en la cajuela.

Gancho de remolque

El gancho de remolque está almacenado en la cajuela.

Instrumentos y Controles

Controles

Ajuste del volante de dirección	53
Controles al volante	53
Claxon	53
Limpiador/lavador de parabrisas	53
Reloj	54
Tomas de corriente	54

Luces de advertencia, marcadores e indicadores

Luces de advertencia, marcadores e indicadores	55
Cuadro de instrumentos	56
Velocímetro	57
Odómetro	57
Odómetro de viaje	57
Tacómetro	57
Indicador de combustible	57
Señal de giro	58
Recordatorios de cinturón de seguridad ...	58
Luz de disponibilidad de bolsa de aire	59
Luz de encendido-apagado de la bolsa de aire	59
Luz del sistema de carga	60
Falla de luz indicadora	60
Luz de advertencia del sistema de frenos ..	61

Luz de advertencia del Sistema de Frenos Antibloqueo (ABS)	61
Luz de pedal de operación	61
Luz de advertencia de dirección hidráulica	61
Luz de tracción apagada	61
Sistema de control de tracción (TCS)/Luz de control de estabilidad electrónica	62
Luz de apagado del control de estabilidad electrónica (ESC)	62
Luz de advertencia de Temperatura del refrigerante del motor	63
Luz de presión de aceite del motor	63
Luz de advertencia de combustible bajo ...	63
Luz de seguridad	64
Luz indicadora de luces altas encendidas ..	64
Recordatorio de luces encendidas	64
Luz de Puerta entreabierta	64
Luz de cajuela entreabierta	64

Pantallas de información

Centro de información del conductor (DIC)	64
---	----

Mensajes del vehículo

Mensajes del vehículo	68
-----------------------------	----

Personalización del vehículo

Personalización del vehículo	72
------------------------------------	----

Controles

Ajuste del volante de dirección

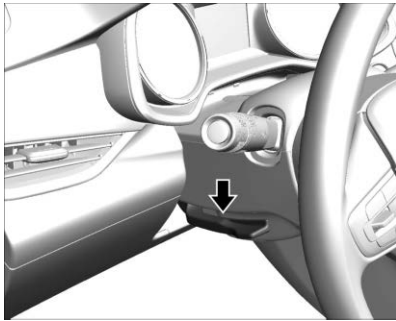

Para ajustar el volante:

1. Jale la palanca hacia abajo.
2. Mueva el volante hacia arriba o hacia abajo.
3. Jale la palanca hacia arriba para fijar el volante en su lugar.

No ajuste el volante mientras está conduciendo.

Controles al volante

El sistema de infoentretenimiento se puede operar usando los controles del volante. Consulte Sistema de infoentretenimiento.

Claxon

Oprima  en la almohadilla del volante para hacer sonar el claxon.



Limpiador/lavador de parabrisas



Con la ignición encendida o en ACC/ACCESSORY (accesorios), mueva la palanca del limpiaparabrisas para seleccionar la velocidad del limpiador.

HI (alto): Úselo para pasadas rápidas.

LO (bajo): Úselo para pasadas lentas.

 : Use este ajuste para limpiezas intermitentes. Para limpiezas intermitentes, mueva la palanca hacia arriba a .

OFF (Apagado): Utilice para apagar los limpiadores.

1X: Para una sola pasada, mueva brevemente la palanca del limpiaparabrisas hacia abajo. Para varias pasadas, mantenga la palanca del limpiaparabrisas abajo.

Limpie la nieve y el hielo de las plumas del limpiador y del parabrisas antes de usarlas. Si están congeladas en el parabrisas, aflójelas con cuidado o derrita el hielo. Las hojas dañadas se deben reemplazar.

La nieve o el hielo pesados pueden sobrecargar el motor del limpiador.

Estacionamiento de limpiaparabrisas

Si la ignición se apaga mientras los limpiadores estén en LO, HI, o , se detendrán inmediatamente.

Si la palanca de los limpiaparabrisas se mueve entonces a OFF antes que se abra la puerta del conductor dentro de 10 minutos después que

se apague la ignición, los limpiaparabrisas se reiniciarán y se moverán hasta la base del parabrisas.

Si se mueve la ignición hasta off (apagado) mientras los limpiadores están haciendo pasadas para lavado del parabrisas, los limpiaparabrisas continuarán operando hasta que lleguen a la base del parabrisas.

Reloj

El reloj se puede ajustar usando el sistema de infoentretenimiento. Consulte Sistema de infoentretenimiento.

Tomas de corriente

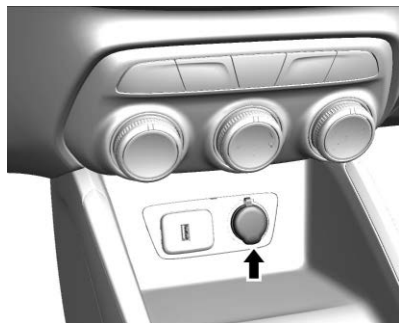

Las tomas de corriente para accesorios se pueden utilizar para conectar equipos eléctricos, como teléfonos celulares, o reproductores de MP3.

El vehículo puede tener un tomacorriente de energía para accesorios:

- Debajo del sistema de control de clima.

Levante la cubierta para tener acceso al tomacorriente para accesorios.

Es posible que ciertos accesorios eléctricos no sean compatibles con las tomas de corriente y puedan causar una sobrecarga del interruptor de circuito del vehículo o del fusible del adaptador. Si se sobrecarga, el interruptor de circuito se restablecerá después que todos los dispositivos se desconecten o se apague la Energía retenida para los accesorios (RAP) y se vuelva a encender. Vea *Energía retenida para los accesorios (RAP)* ⇨ 124. Espere un minuto para permitir que el interruptor de circuito se restablezca antes de volver a conectar los dispositivos o encender la Energía retenida para los accesorios (RAP). Si el problema continúa, el problema podría estar en su dispositivo. Intente con otro dispositivo en buenas condiciones para

asegurarse que el interruptor de circuito funcione adecuadamente. Si esto no resuelve el problema, consulte a su distribuidor.

Es posible reemplazar el tomacorrientes de fábrica con un receptáculo de encendedor, si se desea. Esto requiere que se reemplace el interruptor de circuito instalado en fábrica con un mini-fusible estándar provisto por el distribuidor. Un mini-fusible no se restablecerá y se tendrá que reemplazar si se funde.

Cuando agregue equipo eléctrico, asegúrese de seguir las instrucciones de instalación adecuadas incluidas con el equipo. Vea *Equipo eléctrico incorporado* ⇨ 140.

Precaución

Colgar equipo pesado de las tomas puede causar daños que no están cubiertos por la garantía del vehículo. Las tomas están diseñadas para conectar sólo enchufes de accesorios, como cables de carga de teléfonos celulares.

Desconecte siempre el equipo eléctrico cuando no se utilice y no conecte equipo que exceda la clasificación máxima de 10 amps.

Luces de advertencia, marcadores e indicadores

Las luces de advertencia y los medidores pueden dar aviso de que algo está mal antes de que se convierta en algo lo suficientemente serio como para necesitar una reparación o reemplazo costoso. Evite lesiones poniendo atención a las luces de advertencia y a los medidores.

Algunas luces se encienden brevemente cuando se enciende el motor para indicar que todo está funcionando. Cuando una de las luces de advertencia se enciende y permanece encendida mientras conduce, o cuando uno de los medidores muestra que puede haber un problema, revise la sección que le explica qué hacer. Esperar para hacer alguna reparación puede ser costoso, e incluso peligroso.

Cuadro de instrumentos



Velocímetro



El velocímetro muestra la velocidad del vehículo en kilómetros por hora (km/h).

Odómetro

El odómetro muestra que tan lejos se ha conducido el vehículo, en kilómetros.

Odómetro de viaje

El odómetro de viaje muestra la distancia que ha recorrido el vehículo desde la última vez que el odómetro fue restablecido.

Se puede acceder y restablecer el odómetro de viaje a través del Centro de información del conductor (DIC). Consulte Centro de información del conductor (DIC).

Tacómetro



El tacómetro muestra la velocidad del motor en revoluciones por minuto (rpm).

Cuando el motor está encendido, el tacómetro indicará las revoluciones por minuto (rpm) del motor. El tacómetro puede variar por varios cientos de rpm, cuando el motor se apaga y se vuelve a arrancar.

Indicador de combustible

Cuando la ignición está activa, el indicador de combustible indica aproximadamente cuánto combustible queda en el tanque.

Una flecha en el indicador de combustible muestra el lado del vehículo en donde se encuentra el tanque.



Cuadro de nivel superior, Nivel base similar

E: El tanque de combustible está vacío.

F: El tanque de combustible está lleno.

Cuando el indicador se acerca al nivel de vacío, se enciende la luz de combustible bajo. Queda un remanente de poco combustible, pero deberá llenarse pronto el tanque de combustible.

Estas son cuatro cosas que algunos usuarios preguntan. Ninguno de ellos muestra un problema con el indicador de combustible:

- En la estación de servicio, la bomba de combustible se apaga antes de que el medidor lea tanque lleno.
- Hay una pequeña diferencia de combustible al llenar hasta donde muestra el medidor. Por ejemplo, el medidor indicaba que el tanque estaba medio lleno, pero en realidad se requirió un poco más o un poco menos que medio tanque para rellenarlo.
- Éste se mueve un poco mientras se da vuelta en una esquina o se acelera.
- Le llevará unos segundos estabilizarse después de activar la ignición y vuelve a vacío cuando ésta se apaga.

Señal de giro

El indicador G se ilumina o parpadea en verde.

Recordatorios de cinturón de seguridad

Luz de recordatorio del cinturón de seguridad del conductor

Hay una luz de recordatorio para el cinturón de seguridad del conductor en el grupo de instrumentos.



Al arrancar el vehículo, está luz parpadea y se puede encender una campanilla para recordar al conductor que abroche su cinturón de seguridad. Después la luz se queda prendida hasta que se abroche el cinturón. Este ciclo puede continuar varias veces si el conductor no abrocha su cinturón o si lo desabrocha mientras el vehículo está en movimiento.

Si el conductor tiene puesto el cinturón de seguridad, no se encenderá ni la luz ni el sonido.

Luz de recordatorio del cinturón de seguridad del pasajero

Hay una luz de recordatorio para el cinturón de seguridad del pasajero en el grupo.



Al arrancar el vehículo, está luz parpadea y se puede encender una campanilla para recordar a los pasajeros que abrochen su cinturón de seguridad. Después la luz se queda prendida hasta que se abroche el cinturón. Este ciclo continua varias veces si el pasajero no abrocha su cinturón o si lo desabrocha mientras el vehículo está en movimiento.

Si el pasajero tiene puesto el cinturón de seguridad, no se encenderá ni la campanilla ni el sonido.

La luz y la campanilla de recordatorio del cinturón de seguridad del pasajero delantero se pueden activar si se coloca algún objeto en el asiento, como un maletín, una bolsa de mano, una bolsa de víveres, una laptop u otro

aparato electrónico. Para desactivar la luz y/o la campanilla de recordatorio, retire el objeto del asiento o abraque el cinturón de seguridad.

Luz de recordatorio del cinturón de seguridad del pasajero trasero

Si está equipado,  puede encenderse para recordar a los pasajeros que abrochen su cinturón de seguridad.

Luz de disponibilidad de bolsa de aire

Esta luz indica si existe algún problema eléctrico con el sistema de bolsas de aire. La revisión del sistema incluye el(los) sensor(es) de la bolsa de aire, el sistema de detección de pasajeros, los pretensores, los módulos de la bolsa de aire, el cableado, el sensor de golpes y el módulo de diagnóstico. Para obtener más información sobre el sistema de las bolsas de aire, vea *Sistema de bolsas de aire* ⇨ 30.



La luz de disponibilidad de bolsa de aire se enciende durante varios segundos al arrancar el vehículo. Si la luz no se enciende entonces, haga que la reparen de inmediato.

Advertencia

Si la luz permanece encendida después de prender el vehículo o se enciende mientras va conduciendo, significa que el sistema no está funcionando correctamente. Es posible que las bolsas de aire del vehículo no se inflen durante un choque o se pueden inflar sin ocurrir un choque. Para ayudar a evitar lesiones, lleve su vehículo a servicio de inmediato.

Luz de encendido-apagado de la bolsa de aire



Si el vehículo tiene un interruptor de encendido-apagado de bolsa de aire, también tiene un indicador de estado de la bolsa de aire del pasajero ubicado en la consola superior.

Si el símbolo ON (encendido) de la bolsa de aire está iluminado, significa que se permite que la bolsa de aire delantera del pasajero se infle.

Los símbolos se apagarán después de un tiempo breve pero todavía se permitirá que se infle la bolsa de aire delantera.

Si se enciende el símbolo de apagado de la bolsa de aire, significa que el interruptor de encendido-apagado de la bolsa de aire desactivó la bolsa de aire delantera del pasajero exterior delantero.

Si, después de varios segundos, todos los símbolos permanecen iluminados, puede haber un problema con el indicador de estado de la bolsa de aire del pasajero o el interruptor de encendido-apagado de la bolsa de aire. Llévelo a servicio con su distribuidor.

Advertencia

Si la Luz de disponibilidad de bolsa de aire se enciende y permanece encendida, quiere decir que puede haber algo mal con el sistema de bolsas de aire. Para evitar lesiones personales o a terceros, lleve su vehículo a servicio de inmediato. Vea *Luz de disponibilidad de bolsa de aire* ⇨ 59 para obtener más información, que incluye información de seguridad importante.

Luz del sistema de carga

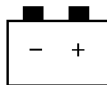

La luz del sistema de carga se enciende brevemente cuando se activa la ignición, pero el motor no está funcionando, como verificación para demostrar que la luz funciona. La luz se apaga al arrancar el motor. Si no lo está, lleve el vehículo a servicio con su distribuidor.

Si la luz permanece encendida, o si se enciende mientras conduce, podría existir un problema con el sistema de carga eléctrico. Pida a su distribuidor que lo revise. Si conduce mientras esta luz está encendida se puede descargar la batería.

Si se va a conducir una distancia pequeña con la luz encendida, asegúrese de apagar todos los accesorios, como el radio y el aire acondicionado.

Falla de luz indicadora



Esta luz se ilumina de color amarillo.

La luz indicadora de fallas se enciende cuando el vehículo detecta una falla del sistema de control de emisiones o sensores electrónicos importantes.

Si la luz indicadora de falla parpadea, puede ocurrir daño al convertidor catalítico. Reducir la velocidad del motor puede prevenir daño al convertidor catalítico y detener el parpadeo de la luz indicadora de falla.

Si la luz indicadora de falla está encendida cuando se conduce el vehículo, se necesita dar servicio al vehículo en un Distribuidor Chevrolet.

Luz de advertencia del sistema de frenos

Si la luz de advertencia se enciende, hay un problema en los frenos. Lleve a revisar el sistema de frenos de inmediato.



Esta luz se debe encender brevemente al arrancar el motor. Si no se enciende, arrégla y así estará lista para advertirle si hay un problema.

Si la luz se enciende y permanece encendida, existe un problema del freno.

Se ilumina después de que se enciende la ignición si el freno de estacionamiento está aplicado.

Luz de advertencia del Sistema de Frenos Antibloqueo (ABS)



Esta luz se ilumina de color amarillo.

Ilumina por unos cuantos segundos después de que la ignición se enciende. El sistema está listo para trabajar cuando el indicador de control se apaga.

Si el indicador de control no se apaga después de unos segundos o si se ilumina al conducir, hay una falla en el ABS. El sistema de frenos permanece operativo pero sin la asistencia de ABS.

Luz de pedal de operación



Esta luz se enciende cuando el pedal del embrague se necesita aplicar para arrancar el vehículo.

Luz de advertencia de dirección hidráulica



Esta luz se enciende brevemente cuando se arranca el motor.

Si la luz no se apaga o si se enciende mientras conduce, puede haber un problema con el sistema de dirección asistida. Visite a su distribuidor.

Luz de tracción apagada



Esta luz se enciende brevemente cuando arranca el motor. Si no lo está, lleve el vehículo a servicio con su distribuidor. Si el sistema funciona normalmente, la luz indicadora se apagará.

La luz de tracción apagada se enciende cuando el Sistema de control de tracción (TCS) se ha apagado presionando y liberando el botón de TCS/StabiliTrak/Control electrónico de estabilidad (ESC).

Esta luz y la luz de StabiliTrak OFF (APAGADO) se encienden al apagar el sistema StabiliTrak/ESC.

Si TCS está desactivado, la velocidad de las ruedas estará limitada cuando sea necesario para proteger la línea motriz de daños. Ajuste la conducción como sea necesario.

Vea *Control de tracción/Control electrónico de estabilidad* ⇨ 134.

Sistema de control de tracción (TCS)/Luz de control de estabilidad electrónica



Esta luz se enciende brevemente cuando se arranca el motor.

Si no se enciende, lleve el vehículo a servicio con su distribuidor. Si el sistema funciona normalmente, la luz indicadora se apagará.

Si la luz se enciende y no parpadea, el TCS y potencialmente el sistema StabiliTrak/ESC se han desactivado. Se puede mostrar un mensaje del Centro de información del conductor (DIC). Revise los mensajes del DIC para determinar cuáles características están sin funcionar y si el vehículo requiere servicio.

Si la luz está encendida y parpadeando, los sistemas TCS y/o StabiliTrak/ESC están funcionando activamente.

Vea *Control de tracción/Control electrónico de estabilidad* ⇨ 134.

Luz de apagado del control de estabilidad electrónica (ESC)



Esta luz se enciende brevemente cuando arranca el motor. Si no lo está, lleve el vehículo a servicio con su distribuidor.

Esta luz se enciende cuando se apaga el sistema StabiliTrak/control electrónico de estabilidad (ESC). Si StabiliTrak/ESC está apagado, el sistema de control de tracción (TCS) también se apagará.

Si StabiliTrak/ESC y TCS están apagados, el sistema no ayuda en el control del vehículo. Encienda los sistemas TCS y StabiliTrak/ESC y la luz de advertencia se apaga.

Vea *Control de tracción/Control electrónico de estabilidad* ⇨ 134.

Luz de advertencia de Temperatura del refrigerante del motor



Esta luz se ilumina de color rojo.

Esta luz le indica que se sobrecalentó el refrigerante del motor.

Siempre ponga atención a este indicador, ya que el calor excesivo es uno de los factores más peligrosos para la salud de su motor.

Precaución

Si la temperatura del refrigerante del motor es demasiado alta, detenga el vehículo, apague el motor. Peligro para el motor. Revise el nivel del refrigerante.

Luz de presión de aceite del motor

Precaución

La falta de mantenimiento adecuado al aceite del motor puede dañar al mismo. Conducir con el aceite de motor en un nivel bajo también puede dañar el motor. Las reparaciones podrían no estar cubiertas por la garantía del vehículo. Revise el nivel de aceite lo antes posible. Añada aceite si se requiere, pero si el nivel de aceite está dentro del rango de funcionamiento y la presión del aceite aún sigue baja, lleve el vehículo a servicio. Siga siempre el programa de mantenimiento para cambiar el aceite del motor.



Esta luz se debe encender brevemente cuando se arranca el motor. Si no se enciende, lleve el vehículo a servicio con su distribuidor.

Si la luz se enciende y permanece así, significa que el aceite no está fluyendo a través del motor correctamente. El vehículo puede tener poco aceite y puede tener otros problemas del sistema. Visite a su distribuidor.

Luz de advertencia de combustible bajo



Esta luz está cerca del indicador de combustible y se enciende brevemente cuando se enciende la ignición como una revisión para mostrar que está funcionando.

También se enciende cuando el tanque de combustible tiene poco combustible. La luz se apaga cuando se agrega combustible. Si esto no sucede, lleve el vehículo a servicio.

Luz de seguridad



La luz de seguridad se debe encender por un momento cuando se enciende el motor. Si no se enciende, lleve el vehículo a servicio con su distribuidor. Si el sistema funciona normalmente, la luz indicadora se apagará.

Si la luz se enciende y el vehículo no enciende, puede haber un problema con el sistema de disuasión de robo. Vea *Funcionamiento del inmovilizador (Acceso sin llave)* ➔ 13.

Luz indicadora de luces altas encendidas



Esta luz se ilumina de color azul.

Se ilumina cuando la luz alta está encendida y durante el parpadeo del faro.

Recordatorio de luces encendidas



Esta luz se enciende cuando las luces exteriores están en uso.

Luz de Puerta entreabierta



Para vehículos equipados con esta luz, se enciende cuando la puerta está abierta o no asegurada adecuadamente. Antes de conducir, revise si todas las puertas están cerradas adecuadamente.

Luz de cajuela entreabierta



Para vehículos equipados con esta luz, se enciende cuando la cajuela está abierta o no asegurada adecuadamente. Antes de conducir, revise que la cajuela esté cerrada adecuadamente.

Pantallas de información

Centro de información del conductor (DIC)

El Centro de información del conductor (DIC) se localiza en el cuadro de instrumentos y está disponible como una Pantalla de nivel base o Pantalla de nivel mejorado.

Selección de funciones

Los menús y las funciones se pueden seleccionar por medio de la rueda de ajuste y los botones en la palanca del limpiaparabrisas.



Oprima MENU para cambiar entre los menús principales o para regresar de un submenú al siguiente nivel más alto de menú.

Gire la rueda de ajuste para seleccionar un submenú del menú principal o ajustar un valor numérico.

Presione SET/CLR para seleccionar y confirmar una función.

Mensajes del vehículo y de servicio aparecen en el Centro de información del conductor si se requiere. Confirme los mensajes presionando SET/CLR.

Centro de información del conductor (Nivel mejorado)

Menú de información de Viaje/Combustible

La siguiente lista contiene todas las páginas posibles de Información de viaje/combustible. Algunas pueden no estar disponibles para su vehículo en particular.

Gira la rueda de ajuste en la palanca del limpiaparabrisas para seleccionar una página y siga las instrucciones provistas en los submenús:

- Velocidad
- Viaje 1/Economía promedio del combustible
- Viaje 2/Economía promedio del combustible
- Rango de combustible
- Economía de combustible instantánea
- Promedio de velocidad del vehículo

Velocidad

Pantalla digital de velocidad instantánea.

Viaje 1 y 2/Economía promedio del combustible

El odómetro del viaje muestra la distancia actual desde un cierto reinicio. La pantalla también muestra la economía promedio de combustible. Para reiniciar, presione el botón SET/CLR (ajustar/borrar) durante unos cuantos segundos mientras ve esta página.

Rango de combustible

El rango se calcula a partir del contenido del tanque de combustible actual y el consumo actual. La pantalla muestra los valores promedio. Después de rellenar combustible, el rango se actualiza automáticamente después de una breve demora.

Economía de combustible instantánea

Proyecta el consumo instantáneo.

Promedio de velocidad del vehículo

Despliegue de velocidad promedio. La medición se puede restablecer en cualquier momento. Para reiniciar, presione el botón SET/CLR (ajustar/borrar) durante unos cuantos segundos mientras ve esta página.

Menú de información del vehículo

La siguiente lista contiene todas las páginas posibles de Información del vehículo. Algunas pueden no estar disponibles para su vehículo en particular.

Gira la rueda de ajuste en la palanca del limpiaparabrisas para seleccionar una página y siga las instrucciones provistas en los submenús:

- Vida restante del aceite
- Temperatura del refrigerante
- Speed Warning

Vida restante del aceite

Indica un cálculo de la vida útil del aceite. El número en porcentaje significa el resto de la vida de aceite actual. Para reiniciar, presione el botón SET/CLR (ajustar/borrar) durante unos cuantos segundos mientras ve esta página.

Temperatura del refrigerante

Despliegue de temperatura de refrigerante.

Speed Warning

La función de advertencia de velocidad emite una alarma cuando se excede la velocidad establecida.

Para ajustar la advertencia de velocidad, presione SET/CLR (ajustar/borrar) mientras se muestra la página. Gire la rueda de ajuste para ajustar el valor. Presione SET/CLR (ajustar/borrar) para establecer la velocidad. Si se excede el límite de velocidad seleccionado, se muestra una advertencia con una campanilla.

Menú ECO

La siguiente lista contiene todas las páginas posibles de Información ECO (Más económica). Algunas pueden no estar disponibles para su vehículo en particular.

Gira la rueda de ajuste en la palanca del limpiaparabrisas para seleccionar una página y siga las instrucciones provistas en los submenús:

- Economía del combustible
- Consumidores principales
- Tendencia de economía
- Índice de economía

Economía del combustible

Muestra economía promedio del combustible, la mejor economía de combustible en una distancia seleccionada, y una gráfica de

barras mostrando la economía instantánea de combustible. Presione SET/CLR (ajustar/borrar) para ajustar la distancia.

Consumidores principales

La lista de consumidores principales de comodidad encendidos actualmente se muestra en orden descendente. Se indica el potencial de ahorro de combustible.

Tendencia de economía

Muestra el desarrollo del consumo promedio en una distancia de 50 km. Los segmentos llenos muestran en consumo en incrementos de 5 km y muestra el efecto de la topografía o comportamiento de conducción en el consumo de combustible.

Índice de economía

El consumo de combustible actual es indicado en una escala económica. Para conducción económica, adapte el estilo de conducción para mantener los segmentos llenos dentro del área Eco (Más económica). Mientras más segmentos estén llenos, mayor será el consumo de combustible. Simultáneamente, se indica el valor de consumo promedio.

Centro de información del conductor (Nivel base)

La siguiente lista contiene todas las páginas posibles de Información de viaje/combustible. Algunas pueden no estar disponibles para su vehículo en particular.

Gira la rueda de ajuste en la palanca del limpiaparabrisas para seleccionar una página y siga las instrucciones provistas en los submenús:

- Velocidad
- Vida restante del aceite

Velocidad

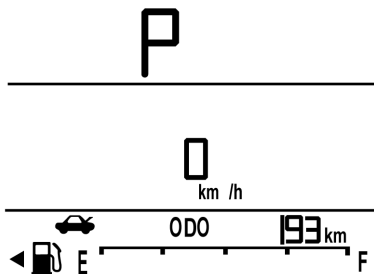

Pantalla digital de velocidad instantánea.

Vida restante del aceite

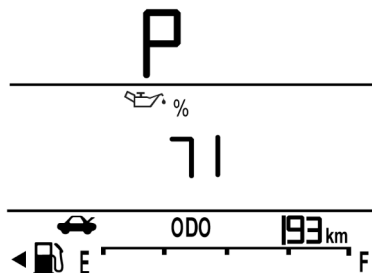

Indica un cálculo de la vida útil del aceite. El número en porcentaje significa el resto de la vida de aceite actual. Para reiniciar, presione el botón SET/CLR (ajustar/borrar) durante unos cuantos segundos mientras ve esta página.

Presione MENU (Menú) para cambiar al otro menú:

- Economía de combustible instantánea
- Rango de combustible
- Viaje A/Economía promedio del combustible
- Viaje B/Economía promedio del combustible

Economía de combustible instantánea

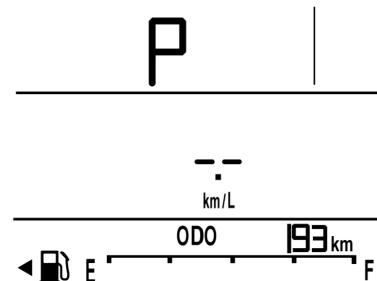

Proyecta el consumo instantáneo.

Rango de combustible

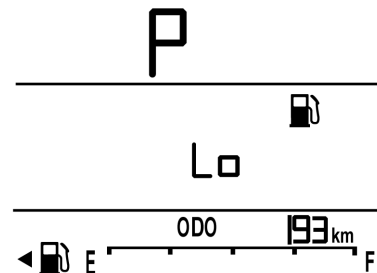

El rango se calcula a partir del contenido del tanque de combustible actual y el consumo actual. La pantalla muestra los valores promedio. Después de rellenar combustible, el rango se actualiza automáticamente después de una breve demora.

Viaje A y B/Economía promedio de combustible

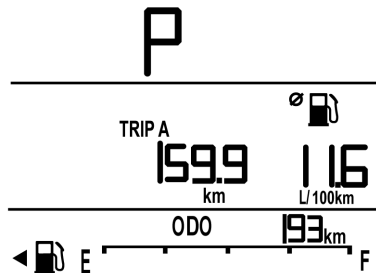

El odómetro del viaje muestra la distancia actual desde un cierto reinicio. La pantalla también muestra la economía promedio de combustible. Para reiniciar, presione el botón SET/CLR (ajustar/borrar) durante unos cuantos segundos mientras ve esta página.

Mensajes del vehículo

Los mensajes que se muestran en el DIC indican el estado del vehículo o que pueden ser necesarias algunas acciones para corregir una condición. Pueden aparecer mensajes múltiples, uno tras otro. Los mensajes que no requieren acción inmediata pueden ser reconocidos y borrados oprimiendo SET/CLR (aceptar/borrar). Los mensajes que requieren acción inmediata no pueden ser borrados hasta que se lleve a cabo esa acción.

Todos los mensajes se deben tomar en serio; borrar el mensaje no corregirá el problema. Si aparece el mensaje SERVICE (Dé servicio), consulte a su distribuidor.

Mensaje de vehículo (Cuadro de nivel base)

Los mensajes de vehículo se muestran como código de error (Código).

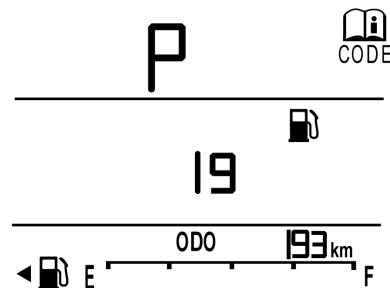

Nota

Algunos mensajes pueden no estar disponibles para su modelo de vehículo.

Código de error	Nombre de alerta
2	No se detectó control remoto, Presione el embrague para reiniciar (Acción requerida)
4	A/C Off Due to High Engine Temp (Aire acondicionado apagado debido a alta temperatura del motor)

5	La columna de dirección está bloqueada.
6	Step on brake to release park brake (Pise el freno para liberar el freno de estacionamiento) (Acción requerida)
7	Turn Steering Wheel, Turn Key Off, Then On (Gire el volante, gire la llave a apagado y luego a encendido)
9	Turn Steering Wheel, Start Vehicle Again (Gire el volante para arrancar el vehículo nuevamente) (Acción requerida)
10	Brakes Overheated (Frenos sobrecalentados) (Información)
11	Brakes Worn (Frenos desgastados) (Servicio)
15	Check High Mounted Brake Lamp (Revise luz de freno montada en alto) (Servicio)

16	Check Brake Lamps (Revise las luces de freno)
17	Headlamp Leveling Malfunction - Contact Service (Falla de nivelación de faro - Póngase en contacto con servicio) (Servicio)
18	Left Low Beam Failure (Falla de luz baja izquierda) (Servicio)
19	Rear Fog Light Failure (Falla de luz anti-niebla trasera) (Servicio)
20	Right Low Beam Failure (Falla de luz baja derecha) (Servicio)
21	Check Left Position Lamp (Revise lámpara de posición izquierda) (Servicio)
22	Check Right Position Lamp (Revise lámpara de posición derecha) (Servicio)
23	Reversing Light Failure (Falla de luz de reversa) (Servicio)

24	License Plate Light Failure (Falla de luz de matrícula) (Servicio)
25	Falla de direccional delantera izquierda (Servicio)
26	Falla de direccional trasera izquierda (Servicio)
27	Falla de direccional delantera derecha (Servicio)
28	Falla de direccional trasera derecha (Servicio)
35	Reemplace la batería en la llave remota (Información)
36	Stabillitrak or ESP Initializing (Inicialización de Stabillitrak o ESP) (Información)
37	Lane Keeping Assist System Unavailable (Sistema de asistencia de conservación de carril no disponible) (Información)
38	Take Steering (Tome la dirección)

40	Service Power Steering Level 2 (Dé servicio a la dirección asistida nivel 2)
40	Service Power Steering Level 3 (Dé servicio a la dirección asistida nivel 3)
43	Press Start Again (Presione Arrancar de nuevo) (Acción requerida)
44	Press Clutch and Press Start Again (Presione el embrague y presione Arrancar de nuevo) (Acción requerida)
45	Vehicle Overspeed (Sobrevelocidad de vehículo) (Información)
48	Side Detection System Unavailable (Sistema de detección lateral no disponible)
49	Lane Departure Warning Unavailable (Advertencia de desvío de carril no disponible)

50	Reset Hood – See Owners Manual (Restablecer cofre - Ver manual del propietario) (Acción requerida)
53	Tighten Gas Cap (Apretar tapa de combustible)
56	Pressure Imbalance – Front (Desequilibrio de presión – frente) (Servicio)
57	Pressure Imbalance – Rear (Desequilibrio de presión – trasero) (Servicio)
59	Abra y después cierre la ventana del conductor (Acción requerida)
60	Abra y después cierre la ventana del pasajero (Acción requerida)
61	Abra y después cierre la ventana trasera izquierda (Acción requerida)
62	Abra y después cierre la ventana trasera derecha (Acción requerida)
65	Intento de robo (Información)

66	Dé servicio a alarma de robo (Servicio)
67	Service Steering Column Lock (Dar servicio al bloqueo de la columna de dirección) (Servicio)
68	Dé servicio a la dirección asistida (Servicio)
75	Service AC System (Dar servicio al sistema de AC) (Servicio)
76	Service Side Detection System (Dé servicio a sistema detección lateral)
77	Service Front Camera (Dé servicio a cámara delantera)
78	Service Pedestrian Protection (Dé servicio a protección de peatones) (Servicio)
79	Aceite bajo del motor - Agregue aceite (Servicio)
81	Dé servicio a la Transmisión (Servicio)

82	Cambie el aceite del motor pronto (Servicio)
84	La potencia del motor se redujo
84	Propulsion Power Is Reduced (Potencia de impulso reducida)
89	Dé servicio al vehículo pronto (Servicio)
90	Dé servicio a Asistencia de frenos (Servicio)
91	No se detectó control remoto (Acción requerida)
92	No Remote Detected, Press Brake To Restart (No se detectó control remoto, Presione el freno para reiniciar) (Acción requerida)
93	Press Button Again to Turn Engine Off (Presione el botón de nuevo para apagar el motor) (Acción requerida)

94	Shift to Park (Cambie a estacionamiento) (Acción requerida)
95	Service Safety Restraint System (Dé servicio a sistema de restricción de seguridad) (Servicio)
96	Power Sliding Door Unavailable (Puerta deslizable eléctrica no disponible) (Información)
98	Power Liftgate Switch is Off (El interruptor de la puerta trasera eléctrica está apagado) (Información)
99	Pedestrian Protection System Disabled (Sistema de protección de peatones desactivado) (Información)
120	Reduce Speed for Hill Decent Control (Reduzca velocidad para control de descenso en colina) (Acción requerida)

128	Hood Open (Cofre abierto) (Información)
134	Park Assist Fault – Clean Bumper (Falla de asistencia de estacionamiento - Limpie la defensa) (Acción requerida)
136	Service Parking Assist (Dé servicio a Asistencia de estacionamiento) (Servicio)
174	Batería baja (Servicio)
258	Park Assist Off (Asistente de estacionamiento apagado) (Información)
350	Service brake apply sensing system (Dé servicio a sistema de detección de aplicación de freno)
351	Service Cluster Telltale (Dé servicio a indicador de grupo)
352	Motor sobrecalentado - Detenga el motor (Acción requerida)

353	Motor sobrecalentado - Motor en marcha en vacío (Acción requerida)
354	Transmisión caliente - Motor en marcha en vacío (Acción requerida)
355	Engine Overspeed (Sobrevelocidad de motor) (Información)
356	Transport Mode Is On (Modo de transporte encendido) (Información)
357	Transport Mode Is Off (Modo de transporte apagado) (Información)
358	Aceite de motor caliente, Motor en marcha en vacío (Acción requerida)
359	Cleaning Exhaust Filter Continue Driving (Limpieza de filtro de escape, continúe conduciendo)

360	Cleaning Exhaust Filter Must Continue Driving (Limpieza de filtro de escape, Debe continuar conduciendo)
361	Service Wiper Malfunction (Falla de limpiador de servicio)

Mensaje de vehículo (Cuadro de nivel mejorado)

Los mensajes que se muestran en el DIC indican el estado del vehículo o que pueden ser necesarias algunas acciones para corregir una condición. Pueden aparecer mensajes múltiples, uno tras otro.

Personalización del vehículo

Las siguientes son todas las funciones de personalización posibles del vehículo. Dependiendo del vehículo, algunas pueden no estar disponibles.

Para tener acceso al menú de personalización del vehículo:

1. Toque el icono Configuración en la Página de Inicio de la pantalla de Infoentretenimiento.

2. Toque Vehículo para mostrar una lista de opciones disponibles.
3. Toque para seleccionar el ajuste de la función deseada.

El menú puede contener lo siguiente:

Clima y calidad de aire

Toque y se puede proyectar lo siguiente:

- Velocidad auto del ventilador

Velocidad auto del ventilador

Esta configuración específica la cantidad de flujo de aire en la cabina cuando la configuración del ventilador del control de clima es Ventilador automático.

Toque Bajo, medio, o alto.

Sistemas de colisión/detección

Toque y se puede proyectar lo siguiente:

- Alerta de zona ciega lateral
- Símbolos de asistencia de estacionamiento de cámara trasera

Alerta de zona ciega lateral

Este ajuste encenderá o apagará las alertas del espejo lateral para ayudar al conductor a evitar choques durante una maniobra de cambio de carril.

Símbolos de asistencia de estacionamiento de cámara trasera

Este ajuste especifica si los iconos de advertencia se muestran en la vista de la cámara cuando la Asistencia de estacionamiento detecta un objeto.

Confort y comodidad

Toque y se puede proyectar lo siguiente:

- Volumen de señales

Volumen de señales

Este ajuste determina el nivel de volumen de la campanilla.

Toque los controles en la pantalla de infoentretenimiento para ajustar el volumen.

Luces

Toque y se puede proyectar lo siguiente:

- Luces localizadoras
- Luz de salida

Luces localizadoras

Este ajuste hace parpadear los faros de su vehículo cuando presione  en el transmisor de Entrada remota sin llave (RKE).

Toque Off (apagado) u On (encendido).

Luz de salida

Este ajuste especifica por cuánto tiempo permanecen encendidos los faros después que se apaga o sale del vehículo.

Toque Off (apagado), 30 segundos, 60 segundos, o 120 segundos.

Seguros eléc. puertas

Toque y se puede proyectar lo siguiente:

- Bloqueo auto de puertas
- Cierre automático de puertas

Bloqueo auto de puertas

Este ajuste especifica si las puertas se bloquearán automáticamente cuando el vehículo se cambia fuera de Park (estacionamiento), o cuando el vehículo arranca.

Toque Off (apagado) u On (encendido).

Cierre automático de puertas

Este ajuste permite elegir qué puertas se desbloquearán automáticamente al cambiar a P (estacionamiento).

Toque Off (apagado), All doors (Todas las puertas), o Driver door (Puerta del conductor).

Cierre, apert., arranq. remotos

Toque y se puede proyectar lo siguiente:

- Luz de apertura remota
- Señal de cierre remoto
- Volver a bloquear puertas desbloqueadas remotamente.
- Operación remota de ventana
- Control remoto en vehículo

Luz de apertura remota

Este ajuste hace parpadear las luces exteriores cuando el vehículo se desbloquea con el transmisor RKE.

Toque Off (apagado) o Flash Lights (intermitentes).

Señal de cierre remoto

Este ajuste especifica cómo responde el vehículo cuando el vehículo se bloquea con el transmisor RKE.

Toque Off (apagado), Lights and Horn (luces y claxon), Lights Only (sólo luces), o Horn Only (sólo claxon).

Volver a bloquear puertas desbloqueadas remotamente.

Este ajuste asegurará el vehículo si las puertas no se abren dentro de cierto tiempo después que el vehículo se desbloquee con el transmisor RKE.

Toque Off (apagado) u On (encendido).

Operación remota de ventana

Si está equipado, esta función activa la operación remota de las ventanas con el transmisor RKE. Vea *Funcionamiento del sistema de entrada sin llave a control remoto (RKE)* ⇨ 6.

Toque Off (apagado) u On (encendido).

Control remoto en vehículo

Esta característica suena una alerta cuando el transmisor RKE se deja en el vehículo.

Toque Off (apagado) u On (encendido).

Iluminación

Iluminación exterior

Controles de luz exterior	75
Recordatorio de Apagado de Lámparas	
Exteriores	75
Cambiador de luz alta/baja de faro	76
Claxon óptico	76
Luces diurnas (DRL)	76
Intermitentes de advertencia de peligro ..	76
Señales de giro y cambio de carril	76

Iluminación interior

Controles de luz interior	77
---------------------------------	----

Características de iluminación

Iluminación de Entrada	78
Luz de salida	78



Iluminación exterior

Controles de luz exterior





El control de las lámparas exteriores está en la palanca de señal direccional.

Gire el control a las posiciones siguientes:

 : Apaga las luces exteriores. La perilla regresa a la posición AUTO después de liberarla. Gírela de nuevo a  para reactivar la modalidad AUTO.

AUTO (Automático): Prende o apaga las luces exteriores en forma automática, dependiendo de la luz exterior (si está equipado).

 : Enciende las luces de estacionamiento, incluyendo todas las luces excepto los faros delanteros.

 : Enciende los faros junto con las luces de estacionamiento y las luces del tablero de instrumentos.

Recordatorio de Apagado de Lámparas Exteriores

Se escucha un aviso acústico si la puerta del conductor está abierta cuando la ignición está apagada y las luces exteriores están encendidas.

Cambiador de luz alta/baja de faro



 : Presione la palanca de señal direccional hacia adelante y libérela para encender las luces altas. Para volver a las luces bajas, empuje la palanca de nuevo o jálala hacia usted y libérela.

Esta luz indicadora  se enciende en el cuadro de instrumentos cuando los faros de luces altas están encendidos.

Claxon óptico

Para activar una ráfaga de luces altas, jale la palanca de direccionales hacia usted, y luego libérela.

Luces diurnas (DRL)



Las luces de operación de día (DRL) pueden facilitar que otros vean la parte delantera de su vehículo durante el día.

El sistema DRL se encenderá cuando se cumplan todas las siguientes condiciones:

- El encendido está en la posición de encendido.
- El control de luces exteriores está en OFF (apagado).

Intermitentes de advertencia de peligro



 : Presione  para hacer que las luces direccionales delanteras y traseras destellen intermitentemente. Presione nuevamente para apagar las intermitentes.

Señales de giro y cambio de carril



Mueva la palanca completamente hacia arriba o hacia abajo para señalar una vuelta.

Una flecha en el grupo de instrumentos titila en la dirección de la vuelta o del cambio de carril.

Levante o baje la palanca hasta que la flecha comience a titilar para señalar un cambio de carril. Sujétela en esa posición hasta que haya

completado el cambio de carril. Si la palanca se presiona brevemente y se suelta, la luz direccional parpadea tres veces.

La señal de vuelta y cambio de carril puede ser apagada manualmente moviendo la palanca a su posición original.

Si después de indicar una vuelta o cambio de carril, la flecha destella rápidamente o no enciende, esto quiere decir que un foco de las luces direccionales podría estar quemado.

Reemplace cualesquier focos fundidos. Si ningún foco está quemado, revise el fusible. Vea Fusibles y Cortacircuitos.

Iluminación interior

Controles de luz interior

Luz de techo delantera



Presione el botón para encender las luces de techo, y presione de nuevo para apagar las luces.

Luz de techo trasera



Si está equipado, la luz de techo trasera está en el techo interior.

Opere el interruptor:

○: presione para apagar la luz de techo trasera.

☐: Las luces de techo se encenderán cuando las puertas se abran.

☐: presione para encender la luz de techo trasera.

Características de iluminación

Iluminación de Entrada

cuando se presiona  en el transmisor de Entrada remota sin llave (RKE), se encienden algunas luces interiores. Si está equipado con sistema automático de faros delanteros, algunas luces exteriores se encienden durante la noche o en áreas de iluminación limitada.

Luz de salida

Si está equipado con sistema de automático de faros delanteros, algunas luces exteriores e interiores se encienden en la noche, o en áreas con iluminación limitada, cuando se abre la puerta del conductor después de apagar la ignición. Las luces exteriores se apagan de inmediato apagando el control de la lámpara exterior.

Sistema de Infoentretenimiento

Introducción

Resumen (Radio base)	80
----------------------------	----

Radio

Radio AM-FM (Radio base)	81
Sistema de datos de radio (RDS) (Radio base)	82
Recepción de radio (Radio base)	83
Antena de mástil fijo (Radio base)	84

Reproductores de audio

Audio Bluetooth (Radio base)	84
------------------------------------	----

Teléfono

Bluetooth (Radio base)	85
------------------------------	----

Configuración

Configuraciones (Radio base)	87
------------------------------------	----

Introducción

Introducción (Radio de pantalla de 8 pulgadas)	89
Resumen (Radio de pantalla de 8 pulgadas)	90
Controles al volante (Radio de pantalla de 8 pulgadas)	92
Cómo usar el sistema (Radio de pantalla de 8 pulgadas)	92

Radio

Radio AM-FM (Radio de pantalla de 8 pulgadas)	94
Recepción de radio (Radio de pantalla de 8 pulgadas)	95
Antena multibanda (Radio de pantalla de 8 pulgadas)	96

Reproductores de audio

Evite dispositivos de medios no confiables (Radio de pantalla de 8 pulgadas)	96
Puerto USB (Radio de pantalla de 8 pulgadas)	96
Audio Bluetooth (Radio de pantalla de 8 pulgadas)	99

Teléfono

Bluetooth (Resumen de radio de pantalla de 8 pulgadas)	99
Bluetooth (Conexión y uso de radio de pantalla de 8 pulgadas de teléfono)	100
Apple CarPlay y Android Auto (Radio de pantalla de 8 pulgadas)	104

Configuraciones

Configuraciones (Radio de pantalla de 8 pulgadas)	106
---	-----

Convenios de marcas registradas y licencias

Convenios de marcas registradas y licencias (Radio de pantalla de 8 pulgadas)	108
---	-----

Introducción

Resumen (Radio base)

Lea las páginas siguientes para familiarizarse con las funciones del sistema de infoentretenimiento.

El sistema de infoentretenimiento se controla utilizando los controles en la columna central y los controles al volante.

Antes de conducir:

- Familiarícese con la operación y los controles en la columna central.
- Configure el audio presionando las estaciones favoritas, estableciendo el tono y ajustando los altavoces.

Resumen de controles

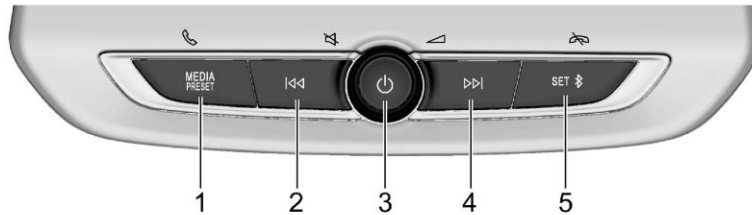

1. **MEDIA PRESET** cambiar fuente de audio/estación guardada/contestar llamada entrante
2. **⏮** (Buscar) buscar estación anterior o pista anterior/retroceder rápidamente en una pista
3. Perilla **⏻** (Encendido/Volumen/Silencio) Presione para encender. Presione y sostenga cuando el sistema esté encendido para apagar le energía. Gire para disminuir o aumentar el volumen. Presione para silenciar/quitar el silencio el sistema estando encendido.
4. **⏭** (Buscar) buscar estación siguiente o siguiente pista/avanzar rápidamente en una pista
5. **SET** acceder a menú de configuración y confirmar selección/conectar dispositivo bluetooth/finalizar llamada

Radio

Radio AM-FM (Radio base)

Uso del radio



Presione brevemente MEDIA (medios) en la columna central para seleccionar la banda AM o FM a reproducir.

Las fuentes disponibles incluyen AM, FM y Bluetooth cuando esté conectado.



Acerca de la configuración de tono de fuente de audio, consulte *Configuraciones (Radio base)* 87.

Cómo encontrar una estación

Búsqueda automática de una estación

Desde AM o FM, presione **⏮** o **⏭** en los controles de la consola para buscar la estación la estación más fuerte anterior o siguiente.

Búsqueda manual de una estación

Desde AM o FM, presione y sostenga    en los controles de la consola para buscar manualmente una estación. La búsqueda continuará hasta que se libere el botón.

Navegar estaciones

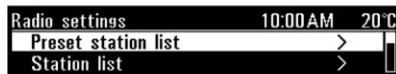

Desde AM o FM, presione SET (Ajustar) en los controles de la consola para entrar al "menú de configuración" de radio, y presione SET de nuevo para entrar a la "Configuración de radio".





Gire la perilla  para seleccionar la "Lista de estaciones" y presione SET para ingresar para buscar a través de todas las estaciones.

Gire la perilla  para seleccionar "Update AM/FM station list" (Actualizar lista de estaciones AM/FM) y presione SET para actualizar la lista de estaciones de radio actual.

Almacenar preselecciones de estaciones de radio

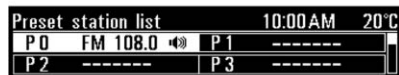
Desde AM o FM, presione y sostenga MEDIA PRESET (Listas de estaciones guardadas) en los controles de la consola para ingresar a la Lista de estaciones guardadas. Otra forma de ingresar es: desde AM o FM, presione SET (Ajustar) en los controles de la consola para ingresar al "Menú de configuración" de radio, y presione SET de nuevo para ingresar a "Configuración de radio". Gire la perilla  para seleccionar la opción "Lista de estaciones guardadas", presione SET para ingresar a la Lista de estaciones guardadas.



Cuando esté en la lista de estaciones guardadas, gire la perilla  para seleccionar una posición guardada. Presione y sostenga el botón SET para guardar la estación de transmisión actual como favorita. Cuando se guarda con éxito la estación, debe hacer un sonido de bip.

Si desea recuperar la estación guardada, cuando esté en la Lista de estaciones guardadas, gire la perilla  para seleccionar una posición de estación de radio guardada. Presione SET para recuperar una estación guardada y la pantalla regresará a la reproducción de radio actual.

Sistema de datos de radio (RDS) (Radio base)

Las características RDS están disponibles sólo para el uso en estaciones FM que transmiten información RDS. Con RDS, el radio puede:

- Buscar estaciones que transmiten el tipo de programación seleccionado.
- Reciba anuncios relativos a emergencias locales y nacionales.
- Despliegue mensajes de estaciones de radio.

Este sistema depende de la recepción de información específica proveniente de estas estaciones y únicamente funciona cuando la información está disponible. Es posible que una estación de radio podría transmitir información

incorrecta que haga que las funciones del radio no operen apropiadamente. Si esto sucede, intente sintonizar otra estación de radio.



Menú RDS



Desde FM, presione SET en los controles de la consola para ingresar al "Menú de configuración" del radio, y presione SET de nuevo para entrar a "Configuración de radio". Gire la perilla  para seleccionar "RDS", presione SET para encender RDS cuando esté apagado. Después que se encienda RDS y se reciba la señal de RDS, mostrará PSN en el centro de la pantalla principal, mostrando la banda de frecuencia en la esquina inferior izquierda y el nombre PTY en la esquina inferior derecha.

Después de encender RDS, el menú "Configuración de radio" mostrará la opción "Radio text" (Texto de radio). Gire la perilla  para seleccionar "Radio text" (Texto de radio), presione SET para entrar y mostrará el contenido específico del texto de radio, y el valor máximo es de 64 bytes.



Después de encender RDS, el menú "Configuración de radio" mostrará la opción "PTY select" (Seleccionar PTY). Gire la perilla  para seleccionar "PTY select" (seleccionar PTY), presione SET para entrar al menú de selección de PTY. Gire la perilla  para ver el menú de tipo: Todos/Pop/Rock/Charla/Country/Clásica/Jazz. Seleccione un tipo de estos para entrar al siguiente menú. Por ejemplo, mostrará todos los canales PTY después de seleccionar All (Todos).

Después de encender RDS, el menú "Configuración de radio" mostrará la opción "Update PTY station list" (Actualizar lista de estaciones PTY). Gire la perilla  para seleccionar "Update PTY station list" (Actualizar lista de estaciones PTY) y presione SET, la lista de estaciones PTY se podría actualizar.

Recepción de radio (Radio base)

FM

Las señales de FM solamente tienen un alcance de 16 a 65 km. Aunque el radio tiene un circuito electrónico que opera automáticamente para reducir la interferencia, puede haber algo de estática, especialmente cerca de edificios altos o cerros, haciendo que el sonido se entrecorte.

AM

El alcance para la mayoría de las estaciones de AM es mayor que el de las de FM, especialmente en la noche. El mayor alcance puede causar que las frecuencias de las estaciones interfieran unas con otras. También puede presentarse estática cuando las tormentas o las líneas de electricidad interfieren con la recepción de radio. Cuando esto suceda, intente reducir los agudos en el radio.

Uso del dispositivo móvil

El uso de dispositivos móviles, como hacer o recibir llamadas, cargar, o simplemente tener el dispositivo móvil encendido puede causar interferencia estática en el radio. Desconecte el dispositivo móvil o apáguelo si esto sucede.

Antena de mástil fijo (Radio base)

La antena AM-FM se encuentra en el techo del vehículo.

Para evitar daños a la antena o al tablero del techo, asegúrese de retirarla antes de entrar al autolavado o algún lugar con techo bajo.

Conducir a través de un lavado de autos sin retirar la antena la podría dañar.

Para retirar la antena, gírela en sentido contrario a las manecillas del reloj. Para volver a colocar la antena, gírela en sentido de las manecillas del reloj hasta que esté apretada sólo con la mano.

Reproductores de audio

Audio Bluetooth (Radio base)



Presione MEDIA en los controles de la consola para cambiar a modo de Audio BT cuando se haya conectado con éxito un dispositivo BT,

Bajo la pantalla del modo BT, presione o en los controles de la consola para ir a la pista anterior o siguiente. Presione la perilla para poner pausa o reproducir la pista.

Presione y sostenga o en los controles de la consola para retroceder o avanzar rápidamente a través de una pista. No todos los dispositivos Bluetooth soportan la función de retroceso y avance rápido.

Menú Audio Bluetooth



Bajo la pantalla de modo BT, presione SET para entrar al "Menú de configuración" BT, que incluye tres elementos de la configuración Bluetooth, configuración de audio Bluetooth, y Configuración. Gire la perilla para seleccionar "Configuración de audio Bluetooth", y presione SET para entrar al menú de configuración de audio BT.

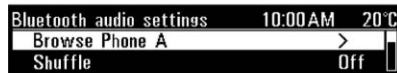

Gire la perilla para seleccionar "Browse (device name)" [Navegar (nombre de dispositivo)], presione SET para entrar y ver el archivo del dispositivo BT conectado presente. Si el dispositivo BT conectado presente no soporta esta función, mostraría "Action not supported by this device" (Acción no compatible por este dispositivo).

Gire la perilla para seleccionar "Shuffle" (Aleatorio), y presione SET para encender el modo de reproducción aleatoria cuando esté apagado. Si el dispositivo BT conectado presente no soporta esta función, mostraría "Shuffle -----" (Aleatorio -----).



Gire la perilla para seleccionar "Repeat" (Repetir), y presione SET para encender el modo de repetición cuando esté apagado. Si el dispositivo BT conectado presente no soporta esta función, mostraría "Repeat -----" (Repetir -----).

Teléfono

Bluetooth (Radio base)

Conexión y desconexión de Bluetooth

Se debe conectar un dispositivo móvil activado por Bluetooth al sistema Bluetooth antes que se pueda usar.

Cuando el sistema nunca se ha conectado con un dispositivo BT, presione y sostenga SET para entrar a la Pantalla de conexión, y después presione SET de nuevo para entrar a la pantalla Conexión.



Encienda Bluetooth en el teléfono celular y busque "CHEVY" para conectar. Siga los mensajes emergentes de instrucciones en la pantalla.

Cuando el sistema nunca se ha conectado con el dispositivo BT, presione y sostenga SET para entrar a la pantalla de "configuración Bluetooth". Cuando se seleccione "Bluetooth

devices" (Dispositivos Bluetooth), presione SET para entrar a la pantalla de lista de dispositivos Bluetooth.



Todos los registros conectados BT se podrían ver y mostrará "----- Add" ("----- Agregar") en la posición vacía. La lista de dispositivos BT podría mostrar 5 registros como máximo. Gire la perilla para seleccionar un elemento vacío "----- Add" (----- Agregar) para agregar un nuevo dispositivo, y después presione SET para entrar a la pantalla Conexión.

Si desea desconectar un dispositivo Bluetooth, hay una manera de usar el teléfono celular para apagar BT directamente o desconectar la conexión BT.



Otra manera es presionar y sostener SET para entrar a la pantalla de "Configuración Bluetooth", y presione SET para entrar a la pantalla de lista de dispositivos Bluetooth.

Seleccione el nombre del dispositivo BT conectado presente y después seleccione "Disconnect" para desconectar el dispositivo BT actual después de presionar brevemente SET.

Si desea volver a conectar el dispositivo Bluetooth, hay otra manera de usar el teléfono celular para dar clic en "CHEVY" para volver a conectar el BT.





Otra manera es presionar y sostener SET para entrar a la pantalla de "Configuración Bluetooth", y presione SET para entrar a la pantalla de lista de dispositivos Bluetooth. Elija el nombre del dispositivo BT que desea conectar, seleccione "connect" (conectar) para volver a conectar BT después de presionar SET brevemente.

Llamada telefónica

Llamada entrante



Cuando haya una llamada entrante, la pantalla de radio mostrará el número o contactos



entrantes. Presione MEDIA  para contestar la llamada, o presione SET  para rechazar la llamada.

Realizar una llamada con el Teclado



Para realizar una llamada por teléfono celular o marcar números en la pantalla de "Teclado".

Manera de ingreso de teclado: Bajo el modo BT, presione SET para entrar a la pantalla de "menú de configuración" de Bluetooth, y después presione SET para entrar al menú "Configuración Bluetooth". Gire la perilla  para seleccionar la opción "Teclado" y presione SET para entrar.



Use la perilla  y el botón SET para ingresar el número del teléfono a marcar. Después gire la perilla  para seleccionar "call" (llamar), y presione SET para realizar una llamada.



Mientras esté en la llamada, se mostrará el tiempo de duración de la llamada telefónica en la pantalla. Presione MEDIA  para cambiar entre modo manos libres y auricular. Presione SET  para terminar una llamada. Presione  para entrar a la pantalla de Teclado.

Presione  para silenciar o retirar el silencio del micrófono.

Realizar una llamada con Contacto e Historial de llamada.

Las llamadas se pueden realizar a través del sistema Bluetooth utilizando la información de contacto de teléfono celular personal para los teléfonos celulares que soporten la función de Guía telefónica. Verifique que el teléfono celular soporte esta función.

Después que se encienda la función de BT del teléfono celular, permite visitar el registro de llamadas, personas de contacto y mensajes.



Para hacer una llamada usando el menú "Contact" (Contacto):

Bajo el modo BT, presione SET para entrar a la pantalla de "menú de configuración" de Bluetooth, y después presione SET para entrar al menú "Configuración Bluetooth". Gire la perilla  para seleccionar la opción "Contacts" (Contactos) y presione SET para explorar la lista de contactos. Elija uno para realizar una llamada.



Para hacer una llamada usando el menú "History" (Historial):

Bajo el modo BT, presione SET para entrar a la pantalla de "menú de configuración" de Bluetooth, y después presione SET para entrar al menú "Configuración Bluetooth". Gire la perilla  para seleccionar la opción "History" (Historial) y presione SET para entrar al submenú "History". Incluye Llamadas

perdidas, Llamadas entrantes y Llamadas salientes. Elija un tipo para explorar a través de los registros de llamada. Seleccione un registro y presione SET para realizar una llamada.

Mensaje

Los mensajes se pueden ver en la pantalla "message" (mensaje).



Bajo el modo BT, presione SET para entrar a la pantalla de "menú de configuración" de Bluetooth, y después presione SET para entrar al menú "Configuración Bluetooth". Gire la perilla para seleccionar la opción "Message" (Mensaje) y presione SET para explorar la lista de mensajes. Elija un mensaje y presione SET para entrar al submenú de mensaje para ver o eliminar un mensaje.

Tono de llamada

El tono de llamada se puede cambiar en la pantalla "Tono de llamada".



Bajo el modo BT, presione SET para entrar a la pantalla de "menú de configuración" de Bluetooth, y después presione SET para entrar al menú "Configuración Bluetooth". Gire la perilla para seleccionar la opción "Ringtone" (Tono de llamada) y presione SET para explorar la lista de tono de llamada. Elija uno de ellos.

Configuración

Configuraciones (Radio base)

Presione SET para ingresar al "Menú de configuración". El menú contiene la Configuración de radio, configuración Bluetooth, configuración de audio Bluetooth, Configuración y Software de fuente abierta. Bajo diferentes modos de medio, las opciones mostradas serán diferentes.

Operación

Presione el botón Set para entrar al siguiente menú y guardar el valor de configuración.

Gire la perilla para seleccionar la opción en la lista de menú y ajustar el valor.

Presione el botón para retroceder al menú anterior.

Ajustes





Bajo el modo FM/AM o bluetooth, presione SET para entrar al "Menú de configuración", gire la perilla para seleccionar la opción "Configuración" y presione SET para entrar al siguiente menú de configuración, que puede incluir lo siguiente:

Hora y fecha

Gire la perilla para seleccionar "Time and date" (Hora y fecha), y presione SET para ingresar al submenú:



1. Ajuste de hora: Use la perilla y el botón SET para ajustar las horas y minutos.
2. Ajuste de formato de hora: Presione SET para cambiar entre 24 hrs. o 12 hrs.



- Ajuste de fecha: Use la perilla  y el botón SET para ajustar el año, mes y día.
- Ajuste de formato de fecha: Use la perilla  y el botón SET para elegir un formato de fecha.



Ajustes de tono

Gire la perilla  para seleccionar "Tone settings" (Configuración de tono), y presione SET para ingresar al submenú:

Gire la perilla  y mostrará Bass (Bajos), Midrange (Medios), Treble (Agudos), Balance y EQ (Ecuualizador). Después de seleccionar una opción de configuración de tono, presione el botón SET y el cursor se podría fijar en el valor ajustado.

Tone settings		10:00 AM	20°C
Bass	0 -		+ 
Midrange	0 -		+ 

- Bass (bajos): Gire la perilla  para ajustar el valor Bass (Bajos).
- Medios: Gire la perilla  para ajustar el valor Midrange (Medios).
- Treble (agudos): Gire la perilla  para ajustar el valor Treble (Agudos).

- Atenuar: Gire la perilla  para ajustar el valor Fade (Atenuación).
- Balance: Gire la perilla  para ajustar el valor Balance.
- EQ: Gire la perilla  para elegir un modo EQ (ecualizador): Personalizado/Pop/Rock/Country/Jazz/Opinión/Clásica.

Control automático de volumen

Gire la perilla  para seleccionar "Auto volume control" (Control de volumen automático), y presione SET para ingresar al submenú:

Auto volume control	10:00 AM	20°C
<input checked="" type="checkbox"/> Off		
Low		

Use la perilla  y el botón SET para elegir Apagado, Bajo, Medio-bajo, Medio, Medio-alto o Alto.

Volumen máximo de inicio

Gire la perilla  para seleccionar "Maximum startup volume" (Volumen máximo de arranque), y presione SET para ingresar al submenú:

Maximum startup volume		18
		

Gire la perilla  para ajustar el volumen máximo y después presione SET para guardar la configuración después de ajustar el valor de volumen.

Volumen de alerta

Gire la perilla  para seleccionar "Chime volume" (Volumen de alerta) y después presione SET para cambiar entre los dos modos de Normal y Loud (Alto).

Idiomald idioma (Language)

Gire la perilla  para seleccionar "Language" (Idioma), y presione SET para ingresar al submenú:

Language	10:00 AM	20°C
<input checked="" type="checkbox"/> English		
Portugués		

Gire la perilla  para elegir un idioma, y presione SET para guardar el idioma, y el idioma del sistema cambiará al idioma seleccionado actualmente.

Configuración del vehículo

Gire la perilla  para seleccionar "Vehicle settings" (Configuración de vehículo), y presione SET para ingresar al submenú: El usuario puede cambiar la configuración del vehículo en la lista de menú.

Open Source Software (software de fuente abierta)

Presione el botón SET para entrar al "Menú de configuración". Gire la perilla  para seleccionar la opción "Open Source Software" (Software de fuente abierta) y presione SET para mostrar la información de la licencia de software de fuente abierta.

Introducción

Introducción (Radio de pantalla de 8 pulgadas)

Lea las páginas siguientes para familiarizarse con las funciones.



Advertencia

Mantener los ojos fuera de la carretera durante demasiado tiempo o muy a menudo mientras usa cualquiera de las funciones infoentretenimiento puede causar un choque. Usted u otros podrían resultar lastimados o morir. Mientras conduce, no distraiga su atención en tareas de infoentretenimiento durante periodos largos. Limite sus miradas a las pantallas del vehículo y enfoque su atención en la conducción. Utilice los comandos por voz siempre que sea posible.

El sistema de infoentretenimiento cuenta con características integradas destinadas a ayudarlo a evitar la distracción, desactivando algunas características al conducir. Estas características pueden tornarse grises cuando no estén disponibles. Muchas características de infoentretenimiento también están disponibles por medio del grupo de instrumentos y los controles del volante.

Antes de conducir:

- Familiarícese con la operación, los controles de la columna central, los controles al volante, y la pantalla de infoentretenimiento.
- Configure el audio presionando las estaciones favoritas, estableciendo el tono y ajustando los altavoces.
- Configure los números de teléfono de antemano para que se puedan llamar fácilmente presionando un solo control o utilizando un solo comando de voz.

Cancelación activa de ruido (ANC)

Si está equipado, ANC reduce el ruido del motor en el interior del vehículo. ANC requiere el sistema de audio, radio, altavoces, amplificador (si está equipado), sistema de inducción, y sistema de escape instalados en fábrica para funcionar adecuadamente. Se requiere la desactivación por su distribuidor si se instaló equipo posventa relacionado.

Resumen (Radio de pantalla de 8 pulgadas)

Sistema de infoentretenimiento

El sistema de infoentretenimiento se controla utilizando la pantalla de infoentretenimiento, los controles en la columna central, y los controles al volante.

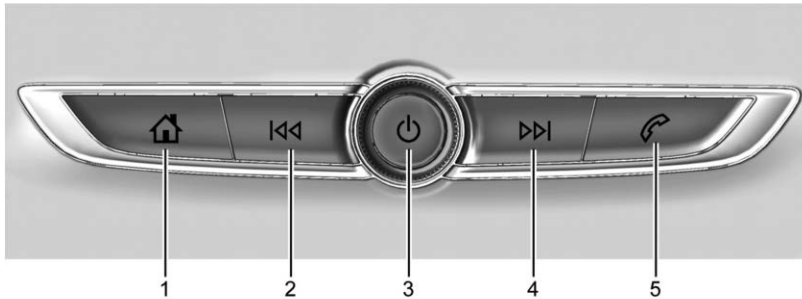

1. 🏠

- Oprima para ir a Página de inicio. Consulte “Página de inicio” a continuación.

2. ⏮

- Radio: Presione y libere para ir a la estación previa. Presione sin soltar para buscar rápido la estación más fuerte anterior.
- USB/Música: Presione para ir al contenido anterior. Presione y sostenga para regresar rápido.

3. ⏻

- Cuando esté apagado, oprima ⏻ para encender el sistema. Presione y sostenga para apagar.
- Cuando esté encendido, presione ⏻ para silenciar el sistema y mostrar un panel de estado. Oprima ⏻ de nuevo para quitar el silencio del sistema.
- Gire para disminuir o aumentar el volumen.

4. ⏭

- Radio: Presione y libere para ir a la estación siguiente. Presione sin soltar para buscar rápido la estación más fuerte siguiente.

5. 📞

- USB/Música: Presione para ir al contenido siguiente. Presione y sostenga para avanzar rápido.
- Presione y suelte para tener acceso a la pantalla de teléfono, contestar una llamada entrante, o para tener acceso al dispositivo de pantalla de inicio.

Página de inicio

La Página de Inicio es donde se puede tener acceso a los iconos de aplicación. Cuando el vehículo está en movimiento, se deshabilitan algunas funciones.

Deslice un dedo hacia la izquierda/derecha a través de la pantalla para obtener acceso a las páginas de los iconos.

Administración de Iconos de Página de inicio

1. Toque y sostenga cualquiera de los iconos de la Página de inicio para editar ese icono.
2. Arrastre el icono a una nueva ubicación en la Página de inicio.

Controles al volante (Radio de pantalla de 8 pulgadas)

Si está equipado, los controles al volante de infoentretenimiento se pueden usar para controlar algunas funciones de infoentretenimiento.



/ : Presione para contestar una llamada entrante. Si no hay una llamada entrante y un dispositivo está conectado a Bluetooth/Wi-Fi/Cable, se activará el reconocimiento de voz.

SRC: Presione para cambiar la fuente de audio a AM, FM, o audio Bluetooth (cuando esté conectado). Presione hacia arriba para ir a la

estación siguiente o pista siguiente. Presione hacia abajo para ir a la estación anterior o pista anterior.

+ : Oprima para incrementar el volumen.

- : Oprima para reducir el volumen.

/ : Presione para rechazar una llamada entrante o terminar la llamada actual. Presione para silenciar o retirar el silencio del sistema de infoentretenimiento cuando no esté en una llamada. Presione para finalizar el reconocimiento de voz durante una sesión de reconocimiento de voz activa.

Cómo usar el sistema (Radio de pantalla de 8 pulgadas)

Iconos de pantalla de inicio de Infoentretenimiento

Los iconos de la pantalla de inicio de infoentretenimiento aparecen en la pantalla cuando están disponibles. Cuando una función no está disponible, el icono puede desactivarse. Cuando se selecciona una función, el icono se puede resaltar.

Audio

Toque el icono Audio para desplegar la página de audio activo. Ejemplos de fuentes disponibles son AM, FM, USB, y Bluetooth.

Teléfono

Toque el icono Teléfono para mostrar la página principal de Teléfono. Vea *Bluetooth (Resumen de radio de pantalla de 8 pulgadas)* ⇨ 99 *Bluetooth (Conexión y uso de radio de pantalla de 8 pulgadas de teléfono)* ⇨ 100.

Ajustes

Toque el icono de Configuración para mostrar el menú de Configuración. Vea *Configuraciones (Radio de pantalla de 8 pulgadas)* ⇨ 106.

Apple CarPlay

Si está equipado, toque el icono de Apple CarPlay para activar Apple CarPlay después de conectar un dispositivo soportado. Vea *Apple CarPlay y Android Auto (Radio de pantalla de 8 pulgadas)* ⇨ 104.

Android Auto

Si está equipado, toque el icono Android Auto para activar Android Auto después de conectar un dispositivo soportado. Vea *Apple CarPlay y Android Auto (Radio de pantalla de 8 pulgadas)* ⇨ 104.

Bandeja de aplicación

La bandeja de aplicación está en la parte inferior de la pantalla. Muestra tres aplicaciones.

Movimientos de Infoentretenimiento

Utilice los siguientes movimientos de dedo para controlar el sistema de infoentretenimiento.

Tocar/Golpear

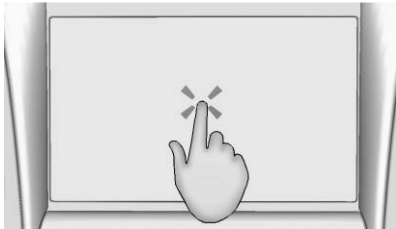

Se usa un Toque/Golpe para seleccionar un icono u opción, o activar una aplicación.

Tocar y sostener

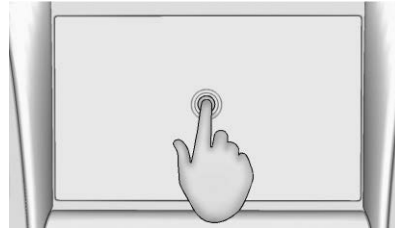

Tocar y sostener se puede usar para iniciar otro gesto, o para mover o eliminar una aplicación.

Arrastrar

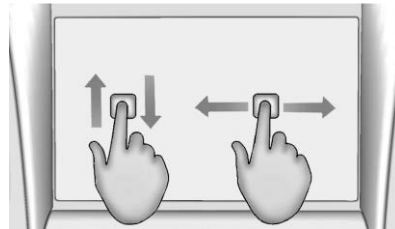

Se usa arrastre para mover aplicaciones en la pantalla de inicio de infoentretenimiento. Para arrastrar el elemento, se debe sostener

y moverse a lo largo de la pantalla a la nueva ubicación. Esto se puede hacer hacia arriba, abajo, a la derecha o izquierda.

Nudge (Vibración)

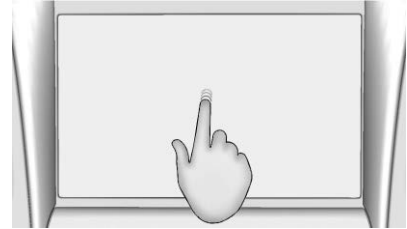

Nudge (vibración) se usa para mover los elementos una distancia corta en una lista. Para nudge (vibración), sostenga y mueva el elemento seleccionado hacia arriba o abajo a una nueva ubicación.

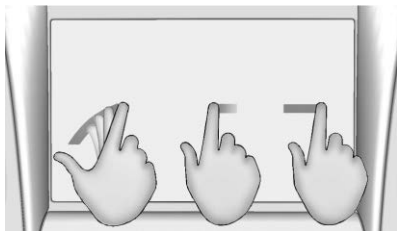
Fling (lanzamiento) o Barrido

Fling (Lanzamiento) o Barrido se usa para desplazarse a través de una lista, o cambiar vistas de página. Realice esto colocando un dedo sobre la pantalla y después moviéndolo rápidamente hacia arriba y abajo o a la derecha e izquierda.

Limpieza de superficies de alto brillo y desplegados de información de vehículo y radio

Para vehículos con superficies de alto brillo o desplegados de vehículo, use una tela de microfibra para limpiar las superficies. Antes de limpiar la superficie con la tela de microfibra, use un cepillo de cerdas suaves para retirar suciedad que pueda rayar la superficie. Después use la tela de microfibra moviéndola suavemente para limpiar. Nunca

use limpiadores o solventes para ventanas. Lave a mano la micro fibra periódicamente por separado, con jabón suave. No utilice blanqueador o suavizador de telas. Enjuague minuciosamente y seque con aire antes del siguiente uso.

Radio**Radio AM-FM (Radio de pantalla de 8 pulgadas)****Uso del radio**

En la Página de inicio, toque el icono Audio para mostrar la página de fuente de audio activa. Elija a partir de las tres fuentes usadas más recientemente indicadas en el lado izquierdo de la pantalla o toque para mostrar una lista de fuentes disponibles. Ejemplos de fuentes disponibles pueden incluir AM, FM, USB, y Bluetooth.

Menú de sonido del Sistema de infoentretenimiento

Desde cualquiera de las páginas principales de la fuente de audio, toque para mostrar lo siguiente:



Ecuador: Toque para ajustar Bajo, Medios, Agudos y Envolvente (si está equipado) utilizando las opciones de la pantalla de infoentretenimiento.

Atenuación/Balance: Toque para ajustar utilizando los controles en la pantalla de infoentretenimiento o tocando/arrastrando la mira.

Cómo encontrar una estación**Buscar una estación**

Desde la opción AM o FM, presione o en la columna central para buscar la estación la estación más fuerte anterior o siguiente.

Navegar estaciones

Toque  para indicar todas las estaciones o canales disponibles. Navegue hacia arriba y hacia abajo por todas las estaciones desplazando la lista. Toque la estación que desea escuchar. Toque  para guardar la estación como favorita.

Si está equipado, toque Actualizar Lista de Estaciones para actualizar las estaciones activas en su área.

Sintonización directa

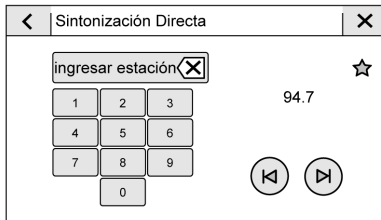

Acceda a Sintonización directa tocando  en la pantalla de infoentretenimiento para abrir el teclado. Navegue a través de todas las frecuencias utilizando las flechas en el lado derecho de la pantalla de Sintonización directa. Introduzca directamente una estación utilizando el teclado. Cuando se ingresa una

nueva estación, la información sobre esa estación se muestra en el lado derecho. Esta información se actualizará con cada nueva frecuencia válida. Toque  para guardar la estación como favorita.

El teclado resaltará en gris los ingresos que no contribuyan a una frecuencia válida y colocará automáticamente un punto decimal dentro del número de frecuencia.

Toque (X) para eliminar un número a la vez. Toque y sostenga (X) para borrar todos los números.

Una estación AM o FM válida se sintonizará automáticamente en una nueva frecuencia pero no cierra la pantalla Sintonización directa. Toque el icono Back (regresar) en la pantalla de infoentretenimiento o toque X para salir de la Sintonización directa.

Las flechas de sintonización en el lado derecho de la pantalla de Sintonización Directa sintonizarán la lista de estaciones o canales completa una estación a la vez por toque. Un tocar y sostener avanza rápidamente a través de las estaciones.

Almacenar preselecciones de estaciones de radio

Los favoritos se muestran en el área en la parte superior de la pantalla.

AM o FM : Presione y sostenga un preestablecido para guardar la estación actual como favorita. Toque un favorito guardado para recuperar una estación favorita.

Los Favoritos también se pueden guardar tocando  en una lista de estaciones. Esto resaltará indicando que ahora está almacenada como favorita.

La cantidad de favoritos desplegados se ajusta automáticamente de forma predeterminada, pero se puede ajustar manualmente en Ajustes en la pestaña de Sistema en Favoritos y después Establecer Número de Favoritos de Audio. También se puede ajustar en Configuración en la pestaña Aplicaciones en Audio y luego Establecer Número de Favoritos de Audio.

Recepción de radio (Radio de pantalla de 8 pulgadas)

Desconecte todos los dispositivos electrónicos de los tomacorrientes para accesorios si hay interferencia estática.

FM

Las señales de FM solamente tienen un alcance de 16 a 65 km (10 a 40 millas). Aunque el radio tiene un circuito electrónico que opera automáticamente para reducir la interferencia, puede haber algo de estática, especialmente cerca de edificios altos o cerros, haciendo que el sonido se entrecorte.

AM

El alcance para la mayoría de las estaciones AM es mayor que para FM, especialmente en la noche. El mayor alcance también puede causar que las frecuencias de las estaciones interfieran unas con otras. Las tormentas y líneas eléctricas también pueden interferir con la recepción de radio. Intente reducir los agudos del radio si ocurre interferencia estática.

Uso de teléfono celular

Realizar o recibir llamadas, cargar, o sólo tener un dispositivo móvil encendido puede causar interferencia estática. Desconecte o apague cualquier dispositivo móvil si esto sucede.

Antena multibanda (Radio de pantalla de 8 pulgadas)

La antena de múltiples bandas se puede usar para radio, navegación, y otros sistemas de comunicación, dependiendo de las opciones equipadas. Para garantizar una recepción clara, mantenga la antena libre de obstrucciones como nieve y hielo. Un quemacocos abierto o carga montada en el techo también pueden afectar la recepción.

Reproductores de audio

Evite dispositivos de medios no confiables (Radio de pantalla de 8 pulgadas)

Evite usar dispositivos móviles y de medios USB que no sean de confianza que puedan afectar de forma negativa la operación o el desempeño del sistema.

Puerto USB (Radio de pantalla de 8 pulgadas)

El audio almacenado en un dispositivo USB se puede escuchar.

Dependiendo de su vehículo, puede estar equipado con un puerto USB en la columna central debajo de los controles de clima. Este puerto es para datos y carga. También pueden haber dos puertos USB en la parte trasera de la consola central solo para carga.

Precaución

Para evitar daño al vehículo, desconecte todos los accesorios y desconecte todos los cables de accesorios del vehículo cuando no esté en uso. Los cables de accesorios que se dejen conectados en el vehículo, desconectados de un dispositivo, se podrían dañar o causar un corto eléctrico si el extremo desconectado entra en contacto con líquidos y otra fuente de energía tal como el tomacorrientes de accesorios.

Reproducción desde un dispositivo USB

Se puede conectar un dispositivo de almacenamiento masivo USB al puerto USB.

Las extensiones de audio soportadas por el USB pueden incluir:

- MP3
- AAC

- OGC
- 3GP

Reproductores USB MP3 y Dispositivos USB

Los reproductores USB MP3 y dispositivos USB conectados deben cumplir con la especificación de la Clase de almacenamiento masivo USB (USB MSC).

Para reproducir desde un dispositivo USB:

1. Conecte el dispositivo USB.
2. Toque Audio de la pantalla de la página de inicio de infoentretenimiento.
3. Seleccione el dispositivo USB.

Use lo siguiente cuando reproduzca una fuente USB activa:

 : Toque para reproducir la fuente de medios actual.

 : Toque para poner pausa a la reproducción de la fuente de medios actual.



- Toque para buscar el inicio de la pista actual o la pista previa.

- Toque y sostenga para retroceder rápidamente durante la reproducción. Libere para regresar a la velocidad de reproducción. Muestra el tiempo transcurrido.



- Toque para buscar la siguiente pista.
- Toque y sostenga para avanzar rápidamente durante la reproducción. Libere para regresar a la velocidad de reproducción. Muestra el tiempo transcurrido.

Mezclar : Toque el icono de mezclar para reproducir música en orden aleatorio.

Menú de sonido USB

Consulte "Menú de sonido del Sistema de Infoentretenimiento" en *Radio AM-FM (Radio de pantalla de 8 pulgadas)* ⇨ 94.

Menú de navegación de USB

Cuando aparezca una lista de canciones, álbumes, artistas u otro tipo de medios, las flechas hacia arriba y hacia abajo y A-Z aparecen en el lado izquierdo. Seleccione A-Z para ver

una pantalla que mostrará todas las letras del abecedario y seleccione la letra a la que quiere ir.

Toque las flechas arriba y abajo para mover la lista hacia arriba y hacia abajo.

Toque Navegar y se puede mostrar lo siguiente:

Listas de Reproducción:

1. Toque para ver las listas de reproducción guardadas en el dispositivo USB.
2. Toque una lista de reproducción para ver la lista de todas las canciones que contiene dicha lista de reproducción.
3. Toque una canción de la lista para iniciar la reproducción.

Las extensiones de listas de reproducción soportadas son m3u y pls.

Artistas:

1. Toque para ver la lista de artistas guardadas en el dispositivo USB.
2. Toque el nombre de un artista para ver una lista de todos los álbumes de ese artista.
3. Para seleccionar una canción, toque Todas las Canciones o toque un álbum y después toque una canción de la lista.

Canciones:

1. Toque para ver una lista de todas las canciones del USB.
2. Para comenzar la reproducción, toque una canción de la lista.

Álbumes:

1. Toque para ver los álbumes en el dispositivo USB.
2. Toque el álbum para ver una lista de todas las canciones del álbum.
3. Toque una canción de la lista para iniciar la reproducción.

Géneros:

1. Toque para ver los géneros en el dispositivo USB.
2. Toque un género para ver una lista de artistas.
3. Toque un artista para ver los álbumes de ese artista.
4. Toque un álbum para ver las canciones del álbum.
5. Toque una canción para iniciar la reproducción.

Compositores:

1. Toque para ver los compositores en el dispositivo USB.
2. Toque un Compositor para ver una lista de álbumes para dicho compositor.
3. Toque un álbum o Todas las canciones para ver una lista de canciones.
4. Toque una canción de la lista para iniciar la reproducción.

Carpetas:

1. Toque para ver los directorios en el dispositivo USB.
2. Toque una carpeta para ver una lista de todos los archivos.
3. Toque un archivo de la lista para iniciar la reproducción.

Podcasts : Toque para ver los podcasts en el dispositivo Apple conectado y obtener una lista de episodios de podcast.

Audiolibros:

1. Toque para ver los audiolibros almacenados en el dispositivo Apple.
2. Toque un audiolibro para obtener una lista de capítulos.

3. Toque el capítulo de la lista para iniciar la reproducción.

Sistema de archivos y asignación de nombres

Los sistemas de archivo soportados por el USB pueden incluir:

- FAT32
- NTFS
- HFS+

Las canciones, artistas, álbumes, y géneros se toman de la información de la canción del archivo y únicamente se proyectan si están presentes. El radio proyecta el nombre del archivo como el nombre de la pista si la información de la canción no está disponible.

Reproducción y silencio de medios

La reproducción de USB se reproducirá si se silencia el sistema. Si se vuelve a presionar el control del volante de silenciar, la reproducción se reanuda.

Si la fuente cambia mientras está en silencio, la reproducción se reanuda y se retirará el silencio del audio.

Audio Bluetooth (Radio de pantalla de 8 pulgadas)

La música se puede reproducir desde un dispositivo Bluetooth conectado. Vea *Bluetooth (Resumen de radio de pantalla de 8 pulgadas)* ⇨ 99 *Bluetooth (Conexión y uso de radio de pantalla de 8 pulgadas de teléfono)* ⇨ 100 respecto a ayuda para conectar un dispositivo.

El volumen y la selección de canción pueden controlarse utilizando los controles de infoentretenimiento o el dispositivo móvil. Si está seleccionado Bluetooth y no hay volumen, revise la configuración de volumen del sistema de infoentretenimiento.

La música se puede iniciar tocando Bluetooth desde la lista de fuentes recientes a la izquierda de la pantalla o tocando la opción Más y luego tocando el dispositivo Bluetooth.

Para reproducir música mediante Bluetooth:

1. Encienda el dispositivo, y vincule para conectar el dispositivo.
2. Una vez que se conecte, toque Audio en la Página de inicio, y después toque Bluetooth de la lista de fuentes recientes a la izquierda de la pantalla.

Menú de sonido Bluetooth

Consulte "Menú de sonido del Sistema de Infoentretenimiento" en *Radio AM-FM (Radio de pantalla de 8 pulgadas)* ⇨ 94.

Administrar dispositivos Bluetooth

Desde la Página de inicio:

1. Toque Audio.
2. Toque Dispositivos para agregar o eliminar dispositivos.

Al tocar Bluetooth, puede ser que el radio no pueda lanzar el reproductor de audio en el dispositivo conectado para comenzar a reproducir. Cuando el vehículo no se está moviendo, use el dispositivo móvil para comenzar la reproducción.

Todos los dispositivos inician el audio de manera diferente. Al seleccionar Bluetooth como fuente, el radio puede mostrarse como pausado en la pantalla. Oprima reproducir en el dispositivo o toque  en la pantalla del vehículo para comenzar la reproducción.

La funcionalidad de navegación se proporcionará donde esté soportada por el dispositivo Bluetooth. Este contenido de medios no formará parte del modo de fuente de MyMedia (Mis medios).

Algunos teléfonos inteligentes soportan el envío de información de música Bluetooth para proyectarse en el radio. Cuando el radio recibe esta información, verificará si hay algún dispositivo disponible y lo muestra. Para mayor información sobre funciones soportadas por Bluetooth, vea a su distribuidor .

Teléfono

Bluetooth (Resumen de radio de pantalla de 8 pulgadas)

El sistema con capacidad Bluetooth puede interactuar con muchos dispositivos móviles, permitiendo:

- Realizar y recibir llamadas en modo manos libres.
- Compartir el directorio del teléfono o lista de contactos del dispositivo con el vehículo.

Minimizar la distracción del conductor, antes de conducir, y con el vehículo estacionado:

- Familiarizarse con las características del dispositivo móvil. Organice la guía telefónica y las listas de contacto claramente y elimine las entradas duplicadas o usadas rara vez. Si es posible, programe la marcación rápida u otros atajos.
- Revise los controles y la operación del sistema de infoentretenimiento.
- Conectar el(los) dispositivo(s) móvil(es) al vehículo. El sistema puede no funcionar con todos los dispositivos móviles. Consulte "Conexión" más adelante en esta sección.



Los vehículos con sistema Bluetooth pueden usar un dispositivo móvil con capacidad Bluetooth y un Perfil de manos libres para hacer y recibir llamadas telefónicas. El sistema de infoentretenimiento y el reconocimiento de voz se utilizan para controlar el sistema. El sistema se puede usar mientras la ignición está encendida o en modo de accesorios. El alcance del sistema Bluetooth puede ser de hasta 9.1 m (30 pies) No todos los dispositivos móviles soportan todas las funciones, y no todos los dispositivos móviles trabajan con el sistema



Bluetooth. Visite a su distribuidor respecto a más información sobre los dispositivos móviles compatibles.

Controles

Utilice los controles de la columna central y el volante para operar el sistema Bluetooth.

Controles al volante

 /  : Presione para contestar las llamadas entrantes e iniciar el reconocimiento de voz en su dispositivo móvil Bluetooth conectado.

 /  : Presione para terminar una llamada, declinar una llamada o cancelar una operación. Presione para silenciar o retirar el silencio del sistema de infoentretenimiento cuando no esté en una llamada.

Controles del sistema de infoentretenimiento

Para mayor información sobre cómo navegar sistema de menús utilizando los controles de infoentretenimiento vea *Resumen (Radio de pantalla de 8 pulgadas)* ⇨ 90.

Sistema de audio

Cuando se utiliza el sistema de dispositivo móvil Bluetooth, el sonido proviene de los altavoces del sistema de audio de la parte

delantera del vehículo y anula el sistema de audio. El nivel de volumen durante una llamada a un dispositivo móvil se puede ajustar oprimiendo los controles del volante o el control de volumen en la columna central. El nivel de volumen ajustado permanece en memoria para llamadas posteriores. El volumen no se puede bajar más allá de cierto nivel.

Bluetooth (Conexión y uso de radio de pantalla de 8 pulgadas de teléfono)

Conexión

Para poder usar un dispositivo móvil habilitado para Bluetooth, se debe vincular al sistema Bluetooth y luego se debe conectar al vehículo. Consulte la guía del usuario del fabricante de dispositivo móvil para las funciones Bluetooth antes de vincular el dispositivo.

Información sobre conexión

- Si no se ha conectado ningún dispositivo móvil, la página principal del Teléfono en la pantalla de infoentretenimiento mostrará la opción Conectar teléfono. Toque esta opción para conectar. Otra forma de

conectar es tocando la pestaña Teléfonos en la parte superior derecha de la pantalla y luego tocar Añadir teléfono.

- Un teléfono inteligente Bluetooth con capacidad de música puede ser vinculado al vehículo como un teléfono inteligente y reproductor de música al mismo tiempo.
- Se pueden conectar hasta 10 dispositivos al sistema Bluetooth.
- El proceso de conexión se desactiva cuando el vehículo está en movimiento.
- Solamente se debe realizar el acoplamiento una vez, a menos que la información sobre conexión del teléfono celular cambie o que se elimine del sistema el teléfono celular.
- Si múltiples teléfonos celulares vinculados están dentro del rango del sistema, el sistema se conecta al teléfono celular vinculado que está configurado a Primero a conectarse. Si no hay ningún teléfono celular configurado a Primero a conectarse, se vinculará al teléfono celular que se utilizó por última vez. Para conectarse con un teléfono celular vinculado diferente, vea "Vincular a un Teléfono Diferente" más adelante en esta sección.

Vinculación de un teléfono

1. Asegúrese de que Bluetooth esté activado en el teléfono celular antes de iniciar el proceso de vinculación.
2. Toque el icono Teléfono en la pantalla de inicio de infoentretenimiento o en el icono de teléfono en la bandeja de acceso directo situada cerca de la parte inferior de la pantalla.
3. Toque Teléfonos en la parte superior de la pantalla de infoentretenimiento. También hay una opción de Conectar teléfonos en el centro de la pantalla del Teléfono que hace acceso directo al menú de lista de Teléfonos.
4. Toque Agregar Teléfono.
5. Seleccione el nombre del vehículo que aparece en la pantalla de infoentretenimiento desde la lista de configuración Bluetooth de su teléfono celular.
6. Siga las instrucciones del teléfono celular para confirmar el código de seis dígitos que aparece en la pantalla de infoentretenimiento y toque Vincular. El código en el teléfono celular y la pantalla de infoentretenimiento tendrá que ser reconocido para una vinculación exitosa.

7. Comience el proceso de conexión en el teléfono celular a conectar con el vehículo. Vea la guía del usuario del fabricante del teléfono celular para mayor información sobre este proceso. Una vez que el teléfono celular esté vinculado, se mostrará en Conectado.
8. Si el nombre del vehículo no aparece en su teléfono celular, hay algunas formas de iniciar el proceso de vinculación:
 - Apague el teléfono celular y vuelva a encenderlo.
 - Vuelva al principio de los menús del Teléfono en la pantalla de infoentretenimiento y reinicie el proceso de vinculación.
 - Reinicie el teléfono celular, pero este paso debe hacerse como un último esfuerzo.
9. Si el teléfono celular le indica que acepte la conexión o que permita la descarga de la Guía Telefónica, toque Aceptar siempre y Permitir. La Guía Telefónica puede no estar disponible si no se acepta.
10. Repita los Pasos 1-8 para vincular teléfonos celulares adicionales.

Primero a conectar Teléfonos vinculados

Si múltiples teléfonos celulares vinculados están dentro del rango del sistema, el sistema se conecta al teléfono celular vinculado que está configurado como Primero a conectarse. Para habilitar un teléfono celular vinculado como el teléfono Primero a conectar:

1. Asegúrese de que el teléfono celular esté encendido.
2. Toque Configuración y enseguida toque Sistema.
3. Toque Teléfonos para obtener acceso a todos los teléfonos celulares y dispositivos móviles vinculados y conectados.
4. Toque el icono de información o el icono de lápiz a la derecha del teléfono celular para abrir el menú de configuración del teléfono celular.
5. Toque la opción Primero a conectar, para habilitar la configuración para dicho dispositivo.

Los teléfonos celulares y dispositivos móviles se pueden agregar, remover, conectar y desconectar. Se mostrará un submenú

siempre que se realice una solicitud para agregar o administrar teléfonos celulares y dispositivos móviles.

Enumeración de todos los teléfonos vinculados y conectados

1. Toque el icono Teléfono en la pantalla de inicio de infoentretenimiento o en el icono de teléfono en la bandeja de acceso directo situada cerca de la parte inferior de la pantalla.
2. Toque Teléfonos.

Desconexión de teléfono conectado

1. Toque el icono Teléfono en la pantalla de la página de inicio.
2. Toque Teléfonos.
3. Toque el icono de información o el icono de lápiz junto al teléfono celular o dispositivo móvil conectado para mostrar la pantalla de información del teléfono celular o del dispositivo móvil.
4. Toque Desconectar.

Eliminación de un teléfono acoplado

1. Toque el icono Teléfono en la pantalla de inicio de infoentretenimiento o en el icono de teléfono en la bandeja de acceso directo situada cerca de la parte inferior de la pantalla.
2. Toque Teléfonos.
3. Toque el icono de información o el icono de lápiz junto al teléfono celular para mostrar la pantalla de información del teléfono celular o del dispositivo móvil.
4. Toque Olvidar dispositivo.

Enlace con un Teléfono diferente

Para conectar un teléfono celular diferente, el nuevo teléfono celular debe estar en el vehículo y vinculado al sistema Bluetooth.

1. Toque el icono Teléfono en la pantalla de inicio de infoentretenimiento o en el icono de teléfono en la bandeja de acceso directo situada cerca de la parte inferior de la pantalla.
2. Toque Teléfonos.

3. Toque el nuevo teléfono celular para vincularlo desde la lista de teléfonos no conectados. Consulte "Primero para conectar teléfonos vinculados" previamente en esta sección.

Cambiar a modo Auricular o Manos libres

Para cambiar entre el modo auricular o manos libres:

- Mientras la llamada activa es a manos libres, toque la opción Auricular para cambiar al modo de auricular.
El icono de silenciar no estará disponible o funcional mientras el modo Auricular esté activo.
- Mientras la llamada activa sea en el auricular, toque la opción Auricular para cambiar al modo manos libres.

Realizar una llamada con los Contactos y Llamadas recientes

Las llamadas se pueden realizar a través del sistema Bluetooth utilizando la información de contacto de teléfono celular personal para todos los teléfonos celulares que soporten la función de Guía Telefónica. Familiarícese con

la configuración y la operación del teléfono celular. Verifique que el teléfono celular soporte esta función.

El menú Contactos tiene acceso a la Guía Telefónica guardada en el teléfono celular.

El menú Recientes tiene acceso a la lista de llamadas recientes desde su teléfono celular.

Para hacer una llamada usando el menú Contactos:

1. Toque el icono Teléfono en la pantalla de la página de inicio.
2. Toque Contactos.
3. La lista de Contactos se puede buscar utilizando el primer carácter. Toque A-Z en la pantalla de infoentretenimiento para desplazarse por la lista de nombres.
Toque el nombre a llamar.
4. Toque el número de contacto deseado a llamar.

Para hacer una llamada usando el menú Recientes:

1. Toque Teléfono en la pantalla de la página de inicio de infoentretenimiento.
2. Toque Recientes.
3. Toque el nombre o número a llamar.

Realizar una llamada con el Teclado

Para realizar una llamada marcando los números:

1. Toque el icono Teléfono en la pantalla de la página de inicio.
2. Toque Teclado e ingrese un número telefónico.
3. Toque  en la pantalla de infoentretenimiento para comenzar a marcar el número.

Búsqueda de contactos mediante el teclado

Para buscar contactos mediante el teclado:

1. Toque el icono Teléfono en la pantalla de la página de inicio.
2. Toque Teclado e ingrese los números de teléfono o los nombres de contacto parciales con los dígitos del teclado para buscar.

Los resultados se mostrarán en el lado derecho de la pantalla. Toque uno para realizar una llamada.

Aceptar o declinar una llamada

Cuando se recibe una llamada entrante, el sistema de infoentretenimiento se silencia y se escucha un tono de timbrado en el vehículo.

Aceptar una llamada

Hay dos formas de aceptar una llamada:

- Presione  en los controles del volante.
- Toque Contestar en la pantalla de infoentretenimiento.

Declinar una llamada

Hay dos formas de rechazar una llamada:

- Presione  en los controles del volante.
- Toque Ignorar en la pantalla de infoentretenimiento.

Llamada en espera

Para funcionar, la llamada en espera debe estar soportada por el teléfono celular Bluetooth y estar habilitada por el proveedor de servicio inalámbrico.

Aceptar una llamada

Presione  para contestar, luego toque Cambiar en la pantalla de infoentretenimiento.

Declinar una llamada

Presione  para rechazar, luego toque Ignorar en la pantalla de infoentretenimiento

Alternando entre llamadas (Llamadas en espera solamente)

Para cambiar entre llamadas, toque Teléfono en la pantalla de inicio de infoentretenimiento para mostrar Vista de llamada. Mientras esté en Vista de llamada, toque la información de llamada de la llamada en espera para cambiar las llamadas.



Llamada tripartita

Para funcionar, la llamada tripartita debe estar soportada por el teléfono celular Bluetooth y estar habilitada por el proveedor de servicio inalámbrico.

Para comenzar una llamada tripartita mientras está en una llamada actual:

1. En la Vista de llamada, toque Agr. Llamada para agregar otra llamada.
2. Iniciar la segunda llamada seleccionando desde Recientes, Contactos o Teclado.
3. Cuando la segunda llamada esté activa, toque el icono para unir para realizar una llamada tripartita de conferencia.

Terminar una llamada

- Presione  en los controles del volante.
- Toque  en la pantalla de infoentretenimiento, enseguida de una llamada, para terminar solo esa llamada.

Tonos de frecuencia múltiple de tono doble (DTMF)

El sistema Bluetooth en el vehículo puede enviar números durante una llamada. Esto es útil cuando se llama a un sistema telefónico manejado por menús. Use el Teclado para ingresar el número.

Apple CarPlay y Android Auto (Radio de pantalla de 8 pulgadas)

Si está equipado, la capacidad Android Auto y/o Apple CarPlay puede estar disponible a través de un teléfono inteligente compatible. Si el teléfono está emparejado y hay proyecciones disponibles, los iconos de Apple CarPlay se iluminarán en la pantalla de inicio de infoentretenimiento.

Para usar Android Auto y/o Apple CarPlay:

Para proyección de teléfono con cable

1. Para teléfonos inteligentes con Android 9 y versiones anteriores, descargue la aplicación Android Auto a su teléfono desde Google Play Store del teléfono. No se requiere aplicación para Apple CarPlay.
2. Conecte su teléfono Android o iPhone de Apple por medio del cable USB del teléfono incluido de fábrica y en el puerto de datos USB. Para mejor desempeño, es altamente recomendable usar el cable USB incluido de fábrica del dispositivo, que se debe reemplazar después de desgaste significativo para mantener la calidad de la conexión. Los cables posventa o de terceros pueden no funcionar.
3. Cuando el teléfono se conecta por primera vez, para activar Apple CarPlay o Android Auto, acepte los términos y condiciones en el sistema de infoentretenimiento y el teléfono.
4. Siga las instrucciones en el teléfono.

Se iluminarán los iconos de Android Auto y Apple CarPlay en la pantalla de inicio de infoentretenimiento. Es posible que Android Auto y/o Apple CarPlay se inicien automáticamente la siguiente vez que se

conecte el USB. De lo contrario, seleccione el icono Android Auto y/o Apple CarPlay en la pantalla de inicio de infoentretenimiento para iniciar.

Seleccione  en la columna central para regresar a la pantalla de inicio de infoentretenimiento.

Para Proyección de teléfono inalámbrico (Si está equipado)

Verifique que su teléfono sea compatible inalámbricamente visitando la página de soporte de Android Auto o Apple CarPlay.

1. Para teléfonos inteligentes con Android 9 y versiones anteriores, descargue la aplicación Android Auto a su teléfono desde Google Play Store del teléfono. No se requiere aplicación para Apple CarPlay.
2. Para la primera conexión, asegúrese que Bluetooth y WiFi estén activados en la configuración del teléfono. Para conectar el teléfono a través de Bluetooth, consulte *Bluetooth (Resumen de radio de pantalla de 8 pulgadas)* ⇨ 99 *Bluetooth (Conexión y uso de radio de pantalla de 8 pulgadas de teléfono)* ⇨ 100.

3. Cuando el teléfono se conecte por primera vez para activar Apple CarPlay o Android Auto, acepte los términos y condiciones tanto en el sistema de infoentretenimiento y el teléfono.

4. Siga las instrucciones en el teléfono.

Se iluminarán los iconos de Android Auto y Apple CarPlay en la pantalla de inicio de infoentretenimiento. Android Auto y/o Apple CarPlay se puede iniciar automáticamente durante la conexión inalámbrica. De lo contrario, seleccione el icono Android Auto y/o Apple CarPlay en la pantalla de inicio de infoentretenimiento para iniciar.

CarPlay inalámbrico y/o Android Auto inalámbrico puede experimentar interrupción ocasional de servicio debido a interferencia Wi-Fi externa.

Para desconectar la proyección inalámbrica del teléfono para un dispositivo emparejado:



1. Seleccione Configuración de la pantalla de inicio de infoentretenimiento.
2. Seleccionar Teléfono.
3. Seleccione  o el icono de lápiz junto al teléfono que va a desconectar.
4. Seleccione Desconectar.

5. Seleccione Desconectar teléfono.

Presione  en la columna central para regresar a la pantalla de inicio de infoentretenimiento.

Las características están sujetas a cambio. Para más información sobre cómo configurar Android Auto y Apple CarPlay en el vehículo, consulte con su distribuidor.

Android Auto es provisto por Google y está sujeto a los términos y política de privacidad de Google. Apple CarPlay es provisto por Apple y está sujeto a los términos y política de privacidad de Apple. Aplican tarifas de plan de datos. Para soporte Android Auto y para ver si su teléfono es compatible, visite <https://support.google.com/androidauto>. Para soporte Apple CarPlay y para ver si su teléfono es compatible, visite www.apple.com/ios/carplay/. Apple o Google pueden cambiar o suspender la disponibilidad en cualquier momento. Android Auto, Android, Google, Google Play, y otras marcas son marcas comerciales de Google Inc.; Apple CarPlay es una marca comercial de Apple Inc.

Presione  en la columna central para salir de Android Auto o Apple CarPlay. Para volver a entrar a Android Auto o Apple CarPlay, presione y sostenga  en la columna central.

Si procede, Apple CarPlay se puede desactivar desde el sistema de infoentretenimiento. Para hacerlo, seleccione Home (Inicio) > Settings (Configuración) y después seleccione la pestaña Apps (aplicaciones) en la parte superior de la pantalla. Use el interruptor On/Off (encendido/apagado) para apagar Apple CarPlay o Android Auto.

Configuraciones

Configuraciones (Radio de pantalla de 8 pulgadas)

El menú de configuración puede organizarse en tres categorías. Seleccione la categoría deseada tocando System (Sistema), Apps (Aplicaciones), o Vehicle (Vehículo).

Para acceder a los menús:

1. Toque el icono Ajustes en la pantalla de la página de inicio.
2. Toque la categoría deseada para mostrar una lista de opciones disponibles.
3. Toque para seleccionar la configuración de la función deseada.

4. Toque las opciones de la pantalla de infoentretenimiento para desactivar o activar una función.

5. Toque  para ir al nivel superior del menú AJUSTES.

El menú puede contener lo siguiente:

Sistema

El menú puede contener lo siguiente:

Hora/Fecha

Permite ajustar el reloj.

Idioma (Language)

Ajusta el idioma de pantalla usado en la pantalla de infoentretenimiento. También puede utilizar el idioma seleccionado para reconocimiento de voz y retroalimentación de audio.

Teléfonos

Permite conectarse a un teléfono celular diferente o a una fuente de dispositivo móvil, desconectar un teléfono celular o un dispositivo multimedia o eliminar un teléfono celular o un dispositivo multimedia.

Redes Wi-Fi

Muestra las redes Wi-Fi conectadas y disponibles.

Si un paquete de datos 4G LTE no está activo en el vehículo, el sistema de infoentretenimiento puede conectarse a una red Wi-Fi externa protegida, como un dispositivo móvil o punto de acceso local, para utilizar los servicios conectados.

Punto de Acceso Wi-Fi

Permite el ajuste de diferentes funciones Wi-Fi.

Pantalla

Permite el ajuste de la pantalla de infoentretenimiento.

Sonidos

Permite el ajuste de los sonidos del sistema de infoentretenimiento.

Favoritos

Permite el ajuste de la configuración favorita de infoentretenimiento.

Acerca de

Muestra la información del software del sistema de infoentretenimiento.

Regresar a Configuración de fábrica

Permite restablecer la configuración del sistema de infoentretenimiento en el vehículo.

Aplicaciones

El menú puede contener lo siguiente:

Android Auto

Permite interactuar directamente con un dispositivo móvil en la pantalla de infoentretenimiento. Vea *Apple CarPlay y Android Auto (Radio de pantalla de 8 pulgadas)* ⇨ 104.

Apple CarPlay

Permite interactuar directamente con su dispositivo móvil en la pantalla de infoentretenimiento. Vea *Apple CarPlay y Android Auto (Radio de pantalla de 8 pulgadas)* ⇨ 104.

Audio

Permite el ajuste de diferentes configuraciones de audio.

Teléfono

Permite el ajuste de diferentes configuraciones de teléfono.

Vehículo

El menú puede contener lo siguiente:

Recordatorio de asiento trasero

Permite una campanilla y un mensaje cuando se abre la puerta trasera antes o durante la operación del vehículo.

Clima y calidad de aire

Permite el ajuste de diferentes configuraciones de clima.

Sistemas de colisión/detección

Permite el ajuste de diferentes configuraciones del sistema de asistencia del conductor.

Ajustes de Comodidad

Permite el ajuste de diferentes configuraciones de comodidad y conveniencia.

Iluminación

Permite el ajuste de diferentes configuraciones de iluminación.

Seguros eléctricos de las puertas

Permite el ajuste de diferentes configuraciones de bloqueo de puerta.

Bloqueo, desbloqueo y arranque rem.

Permite el ajuste de diferentes configuraciones de bloqueo remoto.

Posición de Asientos

Permite el ajuste de diferentes configuraciones de asiento.

Modo Valet

Esto bloqueará el sistema de Infoentretenimiento y los controles del volante. También puede limitar el acceso a las ubicaciones de almacenamiento del vehículo, si está equipado.

Para activar el modo de valet:

1. Ingrese un código de cuatro dígitos en el teclado.
2. Seleccione Aceptar para ir a la pantalla de confirmación.
3. Reingrese el código de cuatro dígitos.

Toque Bloquear o Desbloquear para bloquear o desbloquear el sistema. Toque Atrás para retroceder al menú anterior.

Convenios de marcas registradas y licencias**Convenios de marcas registradas y licencias (Radio de pantalla de 8 pulgadas)****Bluetooth**

La palabra marca Bluetooth y sus logotipos son propiedad de Bluetooth® SIG, Inc. y cualquier uso que haga General Motors de dichas marcas está bajo licencia. Otras marcas y nombres comerciales son aquellas de sus respectivos propietarios.



"Hecho para iPhone" significa que un accesorio electrónico ha sido diseñado para conectarse específicamente con iPhone, respectivamente, y ha sido certificado por el desarrollador para cumplir con las normas de desempeño de Apple. Apple no se hace responsable por

la operación de este dispositivo o por su cumplimiento con los estándares de seguridad y regulatorios. Por favor observe que el uso de este accesorio con iPhone puede afectar el desempeño inalámbrico. iPhone es una marca comercial de Apple Computer, Inc., registrada en los EUA y otros países.

Controles de clima

Sistemas de control de clima

Sistemas de control de clima 109

Ventilas de aire

Ventilas de aire 110

Mantenimiento

Funcionamiento regular del aire acondicionado 111

Servicio 111

Sistemas de control de clima

Con este sistema se puede controlar el calentamiento, el enfriamiento y la ventilación dentro del vehículo.

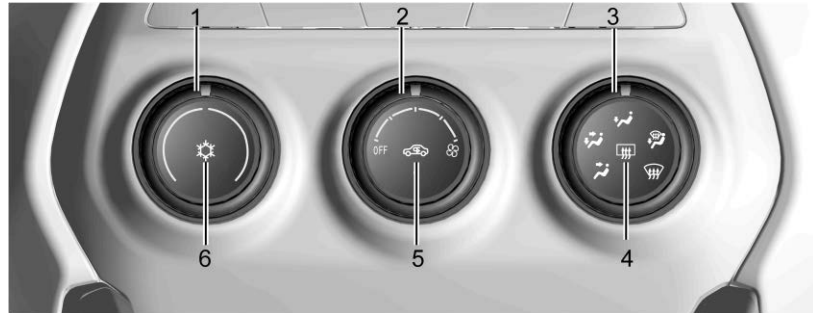

1. Controles de temperatura del lado del pasajero y del conductor
2. Control de velocidad de ventilador
3. Control de la modalidad de distribución de aire
4. Desempañador de la ventana trasera
5. Modo de recirculación de aire
6. Modo de enfriamiento

Operación manual

Control de velocidad de ventilador: Haga girar la perilla en sentido de las manecillas del reloj o en sentido inverso para aumentar o reducir, respectivamente, la velocidad del ventilador. Gire en sentido contrario a las manecillas del reloj hasta el extremo para apagar el ventilador.

Controles de temperatura del lado del pasajero y del conductor: Gire la perilla en el sentido o en contra de las manecillas del reloj para aumentar o disminuir la temperatura.

Control de la modalidad de distribución de aire:

Presione , , o para cambiar la dirección del flujo de aire.

: El aire se dirige a las salidas del tablero de instrumentos.

: El aire se dirige a las salidas del tablero de instrumentos y las salidas del piso.

: El aire se dirige a las salidas del piso.

: Elimina la niebla o humedad de las ventanillas. El aire se dirige a las salidas del parabrisas y las salidas del piso.

: Elimina con más rapidez la niebla o escarcha del parabrisas. El aire se dirige al parabrisas.

Para mejores resultados, elimine toda la nieve y el hielo del parabrisas antes de desempañar.

: Presione el botón para encender el enfriamiento. La activación la indica el LED en el botón. El sistema de enfriamiento sólo funciona cuando el motor está en operación y el ventilador está encendido.

Presione el botón de nuevo para apagar el enfriamiento. Si no se necesita enfriamiento o secado, apague el sistema de enfriamiento para ahorrar combustible.

: Presione para encender la recirculación. Se enciende una luz indicadora. El aire se recircula para enfriar rápidamente el interior del vehículo o para reducir la entrada de aire y olores del exterior.

Si se selecciona durante clima fresco o frío, las ventanillas y el parabrisas podrían empañarse. Apague la recirculación para ayudar a desempañar el parabrisas y las ventanillas.

: Presione para encender o apagar el desempañador de la ventana trasera. Se prende una luz indicadora en el botón para mostrar que el desempañador de la ventana trasera está encendido. El desempañador de la ventana trasera funciona únicamente cuando la ignición está encendida. El desempañador se apaga cuando la ignición está apagada o en ACC/ACCESSORY (accesorios).

Precaución

No trate de despejar la escarcha ni ningún otro material del interior del parabrisas frontal o trasero con una hoja de rasurar o cualquier otro objeto afilado. Esto puede

(Continúa)

Precaución (Continúa)

dañar el desempañador del parabrisas trasero y afectar la capacidad del radio para captar estaciones claramente. La garantía del vehículo no cubre las reparaciones de estos daños.

Ventilas de aire

Use las persianas en las ventilas de aire para cambiar la dirección del flujo del aire.

En las rejillas de aire del centro, mueva la perilla deslizante hacia abajo para cerrar el flujo de aire.

En las rejillas laterales de aire, mueva la perilla deslizante hacia el lado exterior del vehículo para cerrar el flujo de aire.

Consejos de operación

- Mantenga todas las salidas abiertas siempre que sea posible para obtener un mejor rendimiento del sistema.
- Quite los objetos que estén en el área debajo de todos asientos para ayudar a que el aire circule dentro del vehículo con más efectividad.
- Limpie la nieve del cofre para mejorar la visibilidad y ayudar a disminuir la humedad que se introduce al vehículo, que puede mejorar el desempeño a largo plazo del sistema.
- El uso de deflectores en el cofre que no están aprobados por GM puede afectar de manera adversa el desempeño del sistema.
- No coloque dispositivos en las ventilas de aire, esto restringe el flujo de aire y podría dañar las ventilas.

Mantenimiento

Funcionamiento regular del aire acondicionado

Para garantizar un funcionamiento eficiente continuamente, el enfriamiento debe activarse durante unos minutos una vez al mes, independientemente de la situación climatológica y de la época del año. La operación con enfriamiento no es posible cuando la temperatura exterior es baja.

Servicio

Para un mejor desempeño de enfriamiento, se recomienda una revisión del sistema de control del clima. Verificar:

- Prueba de funcionamiento y presión
- Funcionalidad de calefacción
- Prueba de estanqueidad
- Limpieza del condensador y del desagüe del evaporador
- Prueba de desempeño

Precaución

Utilice únicamente el refrigerante correcto.



Advertencia

Los Sistemas de control de clima deben recibir servicio exclusivamente por parte de personas calificadas. Los métodos inapropiados de servicio pueden causar lesiones personales.

Conducción y funcionamiento

Información de conducción

Conducir para mejorar la economía del combustible	113
Conducción defensiva	113
Control de vehículo	113
Frenos	114
Dirección	115
Recuperación en todo terreno	116
Conducción carretera sin asfalto	117
Conducción en caminos mojados	118
Cuestas y caminos montañosos	120
Si el vehículo se atasca	121

Arranque y Operación

Rodaje de vehículo nuevo	121
Arranque del motor	122
Energía retenida para los accesorios (RAP)	124
Cambio a PARK (estacionamiento)	125
Cambio fuera de PARK (estacionamiento)	126
Estacionarse sobre materiales inflamables	126

Emisiones del motor

Emisiones del motor	126
---------------------------	-----

Convertidor catalítico	126
Poner en marcha el vehículo mientras está estacionado	127

Transmisión automática

Transmisión automática	127
Modo manual	129

Transmisión manual

Transmisión manual	130
--------------------------	-----

Frenos

Frenos	131
Sistema de frenos antibloqueo (ABS)	132
Freno de Mano	133
Asistencia del freno	133
Asistencia de arranque en subidas (HSA) ..	134

Sistemas de control de recorrido

Control de tracción/Control electrónico de estabilidad	134
--	-----

Sistemas de asistencia al conductor

Alertas de asistencia para Estacionarse o Ir de Reversa	136
Limitador de velocidad	137

Combustible

Combustible recomendado	139
Aditivos del combustible	139
Llenado del tanque	139

Conversiones y adiciones

Equipo eléctrico incorporado	140
------------------------------------	-----

Información de conducción

Conducir para mejorar la economía del combustible

Información importante acerca del consumo de combustible:

- Evite acelerar demasiado el vehículo. Los cambios bruscos de velocidad aumentan el consumo.
- Una baja presión en las llantas disminuye el desempeño, aumenta el consumo de combustible y resulta en desgaste prematuro de las llantas.
- Un combustible de baja calidad daña el motor y aumenta el consumo.

Conducción defensiva

Conducir con actitud defensiva es la mejor recomendación.

Comience por abrocharse el cinturón de seguridad.

Una actitud defensiva al conducir tiene como resultado estar preparado para situaciones imprevistas de cualquier tipo. Suponga que los demás conductores o peatones no prestan atención o pueden cometer errores.

Trate de prever cuál será el comportamiento de los otros conductores y considere todos los errores posibles.

Los accidentes mas comunes involucran a la parte trasera del vehículo. Mantener una distancia segura es una medida más para evitar choques.

Para las áreas urbanas y rurales, el mejor método es manejar defensivamente. Una reacción insospechada del vehículo delantero puede resultar en un giro brusco o parada.

Control de vehículo

Nunca apague el motor mientras el vehículo está en operación

En dicha situación, muchos sistemas no funcionan (por ej. la unidad de servofreno, dirección asistida). Conducir de este modo supone un peligro para usted y para los demás.

Pedales

Para asegurarse que el recorrido del pedal no tenga restricciones, se recomienda usar sólo tapetes originales diseñados por Chevrolet para este vehículo. Otros tapetes no se deben utilizar en cambio.

Tapete

(si está disponible)

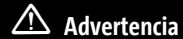

Advertencia

- Asegúrese que el tapete no interfiera con los pedales.
- Utilice siempre un tapete de tamaño adecuado y haga que se instale correctamente; de lo contrario, podría obstruir los pedales del acelerador, freno o embrague. Obstruir los pedales puede causar aceleración involuntaria, mayor distancia de frenado o dificultad en el cambio de velocidad, lo cual puede resultar en un choque o lesiones.
- Los tapetes originales han sido diseñados para su vehículo. Si necesita reemplazarlos, elija tapetes Chevrolet de equipo original. Los tapetes que no fueron diseñados para su vehículo pueden no ajustarse apropiadamente e interferir con el final del pedal.

Siga las instrucciones con el fin de utilizar correctamente sus tapetes de piso.

- Siempre verifique que los tapetes no estén interfiriendo con los pedales.
- Utilice el tapete de piso cara arriba. No lo utilice cara abajo.
- No coloque nada sobre el tapete de piso en el lado del conductor.
- Utilice únicamente un tapete en el lado del conductor. Nunca coloque un tapete de piso encima del otro.

Desinstalación e instalación de tapetes con retenedor de sujeción (si está disponible)

Tire hacia arriba de la parte trasera del tapete para desacoplar cada uno de los retenes y retire el tapete.

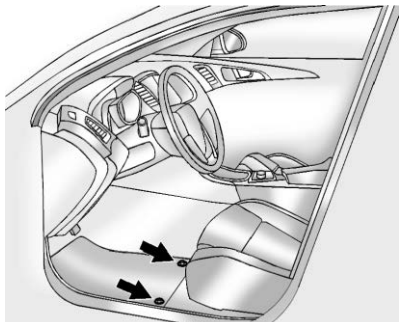

Vuelva a colocarlo alineando las aberturas del retén del tapete sobre los retenes y presione el tapete para que entre en su sitio.

Asegúrese de que el tapete quede fijo en su sitio.

Asegúrese de que el tapete no interfiera con los pedales.

Frenos

Accionamiento de los frenos

La acción de frenado involucra tiempo de percepción y tiempo de reacción. Primero, tiene que decidir que hay que pisar el pedal del freno. Ese es el tiempo de percepción. Luego tiene que hacer que su pie realice la acción. Ese es el tiempo de reacción. El tiempo promedio de reacción es alrededor de 3/4 de segundo, pero esto es solo un promedio. Podría ser menos con un conductor y hasta dos segundos o más con otro. La edad, la condición física, el estado de alerta, la coordinación y la vista influyen, al igual que el alcohol y las drogas. Pero incluso en 3/4 de segundo, un vehículo que circula a 100km/h recorre 20 m. Eso puede ser una distancia enorme en un caso de emergencia, así que es muy importante dejar espacio suficiente entre su vehículo y los demás. Y, por supuesto,

las distancias de frenado reales varían mucho según la superficie del camino (si es asfalto o grava); el estado del camino (mojado, seco); el dibujo del neumático y los frenos. No obstante, algunas personas sobrecargan el sistema de frenos al usar los frenos incorrectamente.

Observe lo siguiente

- No obstruya el recorrido del pedal del freno.
- Evite las frenadas innecesarias (algunas personas conducen a tirones: una fuerte aceleración seguida de un frenazo, en vez de mantener el ritmo del tráfico). Esto es un error. Los frenos se desgastan mucho más rápido si usted hace demasiadas frenadas fuertes. También existe el riesgo de resbalones peligrosos.
- Para aumentar la vida útil de los frenos, siga el ritmo del tráfico, evite frenadas innecesarias y deje distancias de seguridad adecuadas. Si tiene que usar los frenos para desacelerar, pise el pedal del freno de forma suave y continuada.
- No conduzca con el motor apagado. El refuerzo del freno no funcionará, requiriendo un mayor esfuerzo para hacer funcionar los frenos.

- Si su motor se detiene mientras conduce, frene normalmente pero no bombee los frenos, de otra manera el vacío de la asistencia eléctrica se gastará, resultando en un pedal de freno más difícil de presionar y distancias más largas de frenado.
- Algunas condiciones de conducción o climáticas pueden generar rechinido ocasional de los frenos ya sea cuando se aplican los frenos ligeramente o la primera vez que se aplican los frenos. Esto no es una falla.

Desplazamiento del pedal de freno

Lleve su vehículo a un Distribuidor Chevrolet o Taller de Reparación Autorizado siempre que observe que el pedal de freno no regresa o el recorrido del pedal del freno es más largo. Esto puede indicar una falla del sistema de frenos.

Dirección

Precaución

Para evitar daño al sistema de dirección, no conduzca sobre aceras, barreras de estacionamiento, u objetos similares a velocidades mayores a 3 km/h (1 mph). Tenga cuidado cuando conduzca sobre objetos tales como divisores de carril y topes de velocidad. Los daños ocasionados por el uso incorrecto del vehículo no están cubiertos por su garantía.

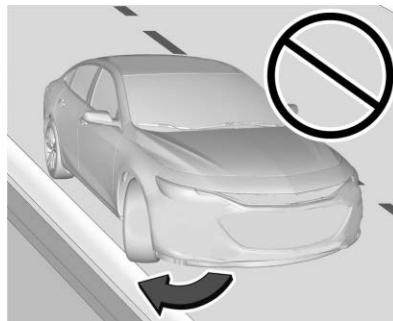

Dirección de esfuerzo variable

El vehículo cuenta con un sistema de dirección que varía el esfuerzo requerido para guiarlo dependiendo de la velocidad del vehículo.

El esfuerzo requerido para girar la dirección del vehículo es menor a velocidades bajas para hacer que el vehículo sea más fácil de maniobrar y estacionar. A velocidades más altas, el esfuerzo para guiarlo aumenta con el objeto de proporcionar una sensación tipo deportiva a la dirección. Esto proporciona el máximo control y estabilidad.

Dirección asistida eléctrica

El vehículo cuenta con dirección asistida, no tiene aceite de la dirección asistida. No se requiere mantenimiento periódico.

Si la ayuda de la dirección asistida se pierde debido a una falla del sistema, el vehículo puede dirigirse, pero puede requerirse un esfuerzo mayor. Consulte con un Concesionario Chevrolet o un Taller de Reparación Autorizado si hay una falla.

Si el volante se gira hasta que alcance el extremo de su recorrido y se retiene en esa posición por un periodo prolongado de tiempo, la dirección eléctricamente asistida se puede reducir.

Si se usa la dirección hidráulica por un periodo extenso de tiempo, la dirección hidráulica se puede reducir.

El uso normal de la dirección eléctricamente asistida debe regresar cuando el sistema se enfríe.

Si el Centro de información del conductor indica que el sistema de dirección tiene una falla, consulte a un distribuidor.

Consulte *Luz de advertencia de dirección hidráulica* ⇨ 61.

Conducción de emergencia

En algunas situaciones, el manejo del volante puede ser más eficiente que la frenada.

Por ejemplo, si en un cambio de nivel se encuentra un camión estacionado en su carril, si de repente se le cruza otro vehículo o si sale un niño corriendo desde detrás de un vehículo estacionado y se detiene delante de su vehículo.

Podría evitar estos problemas accionando los frenos, siempre que fuese posible parar a tiempo. Pero a veces no es posible porque no hay espacio. Es el momento de una acción defensiva, evitando el problema con el manejo del volante.

Primero presione el freno. Con el riesgo de colisión, siempre es aconsejable reducir la velocidad primero. Luego, esquive el problema girando el volante a la derecha o a la izquierda, dependiendo del espacio disponible. Una situación de emergencia, como la descrita arriba, requerirá la atención completa y decisión rápida del conductor.

Si sujeta el volante según lo recomendado, en la posición de las nueve en punto y tres en punto, podría hacer un rápido giro de 180° sin soltar las manos del volante. Pero tiene que actuar con presteza, girar el volante rápidamente y volver a enderezarlo en cuanto haya superado el obstáculo.

El hecho de que las situaciones de emergencia pueden presentarse en cualquier momento es un motivo suficiente para practicar una conducción defensiva y usar los cinturones de asiento correctamente.

Recuperación en todo terreno

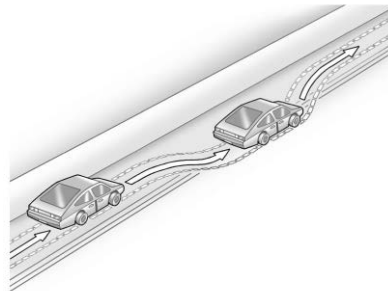

Las llantas delanteras del vehículo pueden salir de la orilla del camino hacia el acotamiento al manejar. Siga estas recomendaciones:

1. Libere el acelerador y a continuación, si no hay nada que lo impida, cambie la dirección del vehículo de modo que se monte en el borde del pavimento.
2. Gire el volante aproximadamente 1/8 de vuelta, hasta que la rueda delantera derecha haga contacto con el borde del pavimento.
3. Gire el volante para seguir el camino.

Conducción carretera sin asfalto

Antes de conducir fuera del camino.

Antes de conducir fuera del camino, deberían tenerse en cuenta algunas cosas. Por ejemplo:

- Asegúrese de haber realizado todos los servicios de reparación y mantenimiento.
- Compruebe el nivel del combustible.
- Revise la presión de la llanta de refacción como se especifica en el capítulo de datos técnicos.
- Revise los niveles de los fluidos como se especifica en el capítulo de cuidado del vehículo.

Después de conducir fuera del camino

Elimine todo el material acumulado en los bajos del vehículo, en el chasis o debajo del cofre del motor. Puede incendiarse. Después de conducir sobre barro o arena, limpie y compruebe las balatas del freno.

Dichas sustancias pueden ocasionar anomalías al frenar y el vidriado de las balatas. Revise el marco de la carrocería, la dirección, la suspensión, las ruedas, las llantas, el sistema de escape, las tuberías de combustible y el sistema de enfriamiento.

Durante el uso todo terreno, su vehículo requerirá una mayor frecuencia de mantenimiento.

Familiarícese con la conducción fuera del camino

Antes de comenzar cualquier viaje, es aconsejable practicar en un área que sea segura y cercana. La conducción todo terreno requiere de algunas habilidades nuevas y diferentes, como estar alerta a los tipos de señales diferentes. Su visión, por ejemplo, debería observar constantemente el terreno por si hay obstáculos inesperados. Preste atención a posibles ruidos anómalos de las llantas y el motor.

Sus brazos, pies y cuerpo deberán responder a las vibraciones y a los movimientos externos del vehículo. El control del vehículo es el factor principal de una buena conducción todo terreno. La mejor forma de controlar el vehículo es controlar la velocidad. Hay algunos puntos que deben tenerse en cuenta. A altas velocidades:

- Se acerca a los objetos más rápidamente y tiene menos tiempo para observar los obstáculos del terreno.
- Tiene menos tiempo para reaccionar.

- El vehículo oscila más cuando se conduce sobre obstáculos.
- Será necesaria una mayor distancia de frenado, especialmente si conduce por carreteras sin asfaltar.

Precaución

Cuando maneje fuera de la carretera, movimientos repentinos y maniobras pueden hacer que pierda control de la dirección. Esto pudiera causar una colisión. Por lo tanto, al conducir en carretera y fuera de carretera, usted y sus pasajeros deben usar cinturones de seguridad.

Conducción con niebla

Alto nivel de humedad en el aire y las heladas fuertes aumentan la posibilidad de niebla, lo cual puede afectar la visibilidad.

Cuando conduce a través de la niebla, el conductor debe reducir la velocidad y mantener una distancia segura del vehículo de adelante. No subestime el cambio de la densidad de la niebla, evitando por lo tanto el riesgo de un accidente. La densidad de la niebla se estima mejor observando la vista borrosa de los faros delanteros de los vehículos.

Consejos para conducir con niebla

- Si está equipado, encienda los faros de niebla delanteros o las luces bajas, incluso durante la luz del día.
- No encienda las luces altas de los faros delanteros.
- Utilice la calefacción de la ventana trasera. Active brevemente los limpiaparabrisas y el lava parabrisas. La humedad en el exterior de las ventanas puede parecer neblina.
- Si es casi imposible ver el exterior y necesita detenerse, pero no está seguro de estar en el camino, encienda los faros delanteros, active las intermitentes de advertencia de peligro y suene el claxon periódicamente o cuando note que un vehículo se aproxima.
- Al conducir a través de niebla, no rebase los vehículos a menos que tenga buena visibilidad frontal y sea seguro hacerlo. Si intenta rebasar, esté preparado para volver a su carril en caso de que se aproxime un vehículo.

Conducir sobre lodo o arena

Al conducir sobre lodo o arena, mantenga el movimiento del vehículo en una velocidad baja.

Debido a la pérdida de tracción, se hace más difícil dirigir el volante. acelerar y frenar. Para una mejor tracción al conducir en arena muy suelta, aligere un poco la presión de aire de las llantas.

Nota

Después de conducir en lodo o arena, limpie y revise las balatas del freno. Si esto no se realiza, puede causar frenado irregular o revestimiento vítreo. Verifique la estructura de la carrocería, dirección, suspensión, ruedas, llantas y el sistema de escape.

Conducción en caminos mojados

Manejar a través de zonas inundadas



Las áreas inundadas se deberían evitar en cualquier situación. Un camino cubierto de agua impide que el conductor pueda evaluar sus condiciones correctamente. El daño causado por la entrada de agua en el motor y otras partes del vehículo no está cubierto por la garantía.

Conduzca a baja velocidad a través de cualquier área inundada y asegúrese que el límite del agua no supere la altura del centro de la rueda.

En caso que se requiera conducir a través de cualquier área inundada, hágalo a baja velocidad, alrededor de 10 km/h en primera velocidad.

Observe cualquier vehículo grande que conduzca cerca, manténgase alejado de ondas de agua grandes que incrementen la oportunidad de daño. Cuando pase a través de áreas inundadas, el problema más severo que puede ocurrir es la posibilidad de que entre agua al motor, a través del sistema de aire de admisión.

Esto se conoce como "ariete hidráulico". El agua no permite el desplazamiento de los pistones y en consecuencia se dañarán los componentes del motor. En este caso, el

motor se daña severamente y el vehículo se detendrá de inmediato o poco tiempo después, dependiendo del nivel de daño.

No intente operar el motor de nuevo. Esto podría incrementar el daño en el vehículo.

Precaución

Conducir a través de corrientes de agua puede ser peligroso. El agua podría arrastrar el vehículo y causar ahogamiento. Incluso una corriente de unos cuantos centímetros puede impedir el contacto de la llanta con el suelo, causando pérdida de tracción y volcadura del vehículo. No conduzca en corrientes de agua.

Conducir con lluvia

La lluvia y los caminos mojados pueden significar problemas para conducir. En un camino mojado no puede detenerse, acelerar o girar tan bien porque el agarre de la llanta al camino no es tan bueno como lo sería en caminos secos y, si las llantas no tienen mucha banda de rodadura, obtendrá aún menos tracción. Si empieza a llover mientras usted está conduciendo, siempre es prudente reducir la velocidad y ser cauteloso.

La superficie puede mojarse repentinamente mientras que sus reflejos están aún acostumbrados a manejar en caminos secos. Cuanta más fuerte sea la lluvia, más disminuye la visibilidad. Aunque sus limpiaparabrisas estén en buen estado, una lluvia intensa puede dificultar la visión de la señalización de la carretera y de las señales de tráfico, de las marcas sobre el pavimento, la orilla del camino e incluso peatones caminando. Las salpicaduras de la carretera pueden dificultar la visión más que la propia lluvia, especialmente sobre un camino sucio.

Es prudente que mantenga su equipo de limpiaparabrisas en buen estado y tener lleno el depósito del lavaparabrisas. Reemplace las hojas de los limpiaparabrisas en cuanto muestren signos de desgaste o dejen de limpiar partes de los parabrisas, o cuando empiecen a desprenderse tiras de hule de las hojas.

El agua puede afectar a los frenos. Intente evitar las áreas inundadas pero, si no puede, reduzca la velocidad antes de cruzarlas. Los frenos mojados pueden ocasionar accidentes. No funcionarán bien en caso de frenazo brusco y pueden causar un derrape lateral. Podría perder el control del vehículo.

Después de atravesar áreas inundadas o de lavar el vehículo, pise el pedal del freno suavemente hasta que los frenos funcionen normalmente.

Algunos consejos para el tiempo lluvioso

- Encienda las luces delanteras bajas, incluso durante la luz del día.
- Encender los limpiaparabrisas.
- Reduzca la velocidad y tenga cuidado.
- Aumente la distancia con respecto al vehículo de adelante.
- Utilice la calefacción de la ventana trasera si es necesario.

Nota

Cuando esté lloviendo, las llantas y las hojas de los limpiaparabrisas tienen una carga de trabajo mayor. Por lo tanto, siempre mantenga las llantas y las hojas de los limpiaparabrisas en buenas condiciones.

Hidroplaneación

Se puede acumular mucha agua debajo de las llantas, de modo que realmente pueden estar sobre el agua. Ésta es una situación muy peligrosa. Esto puede suceder cuando el camino está muy mojado y usted conduce a una

velocidad considerable. Cuando su vehículo está hidroplaneando, cuenta con muy poco o ningún contacto con el camino.

Puede no observar hidroplaneación e incluso conducir por algún tiempo sin notar que sus llantas no hacen contacto con el carril constantemente. Puede observar la hidroplaneación cuando intente desacelerar, tomar una curva, cambiar de carriles para rebasar un vehículo o cuando lo golpee una ráfaga de viento.

Puede suceder cuando las llantas no tienen mucha banda de rodadura o si la presión en uno o más de las llantas es baja. Puede suceder cuando hay mucha agua en el camino. Si puede ver los reflejos de árboles, postes telefónicos u otros vehículos, y las gotas de lluvia hacen ondas en la superficie del agua, podría haber hidroplaneación.

La hidroplaneación a menudo sucede en mayores velocidades.

No existe una regla consistente sobre hidroplaneación. El mejor consejo es desacelerar cuando esté lloviendo y estar alerta.

Conducir de noche

Cuando conduzca de noche, el conductor debe:

- Conduzca a la defensiva.
- Reduzca la velocidad y permita una mayor distancia entre su vehículo y otros conductores.
- En áreas remotas, tenga cuidado con los animales.
- Si está cansado, deténgase en un lugar seguro y descanse.
- Mantenga el parabrisas y todos los vidrios limpios, en el interior y exterior. El deslumbramiento durante la noche es mucho peor con suciedad sobre el vidrio. Incluso el interior del vidrio puede acumular una capa causada por el polvo. El humo de cigarrillos puede empañar las ventanas en el interior dificultando la visión.
- Tenga en mente que los faros iluminan mucho menos el camino cuando está en una curva.

Cuestas y caminos montañosos

Si el vehículo se maneja en montañas o colinas, debe estar en buenas condiciones. Los fluidos, neumáticos y balatas se deben de revisar en intervalos específicos.

En una pendiente cuesta abajo, evite utilizar los frenos innecesariamente. La velocidad del vehículo se puede reducir cambiando a una velocidad inferior.

Peligro

Si no cambia a una velocidad menor, los frenos podrían calentarse demasiado y dejar de funcionar correctamente. Cambie a una velocidad inferior para permitir que el motor ayude a los frenos al bajar por una colina empinada. Conducir en neutral o con la ignición apagada es muy peligroso. Los frenos tendrán que realizar un trabajo adicional. Se calentarán excesivamente y no serán efectivos. Cuando conduzca cuesta abajo mantenga la ignición encendida y use una velocidad adecuada.

Puede encontrar señales especiales en caminos montañosos. Los ejemplos pueden ser pendientes prolongadas, zonas sin rebase, área de caída de rocas o caminos con curvas. Esté alerta y conduzca adecuadamente.

Si el vehículo se atasca

El vehículo cuenta con sistema de control de tracción, éste puede con frecuencia ayudar a liberar un vehículo atascado. Si está demasiado atascado para que el sistema de tracción pueda liberar el vehículo, apague el sistema de tracción y utilice el método de balanceo.

Nunca gire las llantas a alta velocidad si el vehículo está atascado. El método conocido como balance puede ayudar a desatascar el vehículo, aunque debe tener cuidado.

Peligro

Si giran a alta velocidad, las llantas se pueden reventar, resultando en lesiones personales para usted u otras personas. La transmisión u otros componentes se pueden sobrecalentar. En los casos en que

(Continúa)

Peligro (Continúa)

el vehículo se atasque, gire las ruedas lo menos posible. No las gire a velocidades mayores a 55 km/h como se indica en el velocímetro.

Nota

Girar las ruedas puede resultar en arruinar los componentes de su vehículo así como las llantas. Si las ruedas giran a altas velocidades cuando cambie a velocidades hacia el frente o hacia atrás, la transmisión se puede dañar.

Rebotar el vehículo para liberarlo

El método de mecer puede ayudar mientras el vehículo esté atascado. Para hacerlo, el conductor debe seguir los siguientes pasos.

1. Gire el volante hacia la izquierda y la derecha para liberar el área alrededor de las llantas delanteras.
2. Apague cualquier sistema de tracción y estabilidad. Consulte *Control de tracción/Control electrónico de estabilidad* ⇨ 134.
3. Cambie el movimiento hacia atrás y hacia adelante, entre R (reversa) y una velocidad hacia adelante, haciendo girar las ruedas

lo menos posible. Para evitar el desgaste de la transmisión, espere hasta que las llantas se hayan detenido antes de cambiar la velocidad.

4. Libere el pedal acelerador al cambiar, y presiónelo ligeramente cuando la transmisión se encuentre en alguna velocidad. El girar las llantas hacia adelante y hacia atrás provoca un movimiento de balanceo del vehículo que podría liberarlo.
5. Si el vehículo está atascado aún después de varios intentos, se tiene que remolcar.

Arranque y Operación

Rodaje de vehículo nuevo

Emplee las siguientes precauciones por los primeros cientos de kilómetros para mejorar el desempeño y economía de su vehículo y para agregar a su larga vida:

- Evite arrancar con aceleración plena.
- No acelere el motor.
- Evite frenados bruscos excepto en emergencias. Esto permitirá que sus frenos funcionen correctamente.

- Evite arranques rápidos, aceleraciones repentinas y conducción prolongada a alta velocidad para evitar daños al motor y para conservar combustible.
- Evite aceleración completa en los cambios más bajos.
- No remolque ningún otro vehículo.

Arranque del motor

⚠ Peligro

No presione el botón de Arranque/Paro mientras conduce.

El conductor podría perder el control del vehículo, los sistemas de asistencia de freno y dirección no operarían y desactiva las bolsas de aire, puede causar daño al vehículo, lesiones personales o posiblemente la muerte.

⚠ Advertencia

Además, nunca deje a bebés, niños y jóvenes sin supervisión en el vehículo.

Precaución

Presionar el botón Arranque/Paro puede arrancar el motor cuando la llave electrónica está en el vehículo. Nunca deje solos a bebés, niños y jóvenes o cualquier persona que no esté familiarizada con el vehículo. Podrían verse involucrados en accidentes inesperados.

Apague la ignición cuando salga del vehículo y lleve siempre la llave electrónica.



- La llave electrónica debe estar dentro del vehículo.

- **Transmisión manual:** mantenga los pedales de embrague y freno presionados.
- **Transmisión automática:** mantenga el pedal del freno presionado y mueva la palanca selectora a **P** o **N**
- No acelere
- Presione el botón Start/Stop (Arranque/paro). El LED verde se iluminará tan pronto como el motor esté en operación

Para apagar el motor, presione y mantenga presionado el botón nuevamente.

Nota

- En vehículos equipados con llave electrónica y transmisión manual (si está disponible), en caso de que los pedales del embrague y freno no estén completamente presionados, el arranque del motor no se activará.
- En vehículos equipados con llave electrónica y transmisión automática, en caso de que la palanca selectora de cambios no esté colocada en **P** o **N** y no se pise el pedal del freno, no se activará el arranque del motor.

Apagado del motor

- Presione el botón Start/Stop (Arranque/paro) con el motor en funcionamiento y el vehículo detenido para apagar el motor.
- En caso de emergencia, el motor se puede apagar mientras el vehículo está en movimiento: presione el botón Start/Stop (Arranque/paro) dos veces. Cuando el motor está apagado, se requiere de considerablemente más fuerza para frenar y virar.

Modo de energía de accesorios

Presione el botón Start/Stop (Arranque/paro) una vez sin presionar el pedal del freno: El **modo de energía para accesorios** está activo, el LED amarillo en el botón se ilumina. En este modo, el bloqueo del volante (si está disponible) se libera y algunas funciones eléctricas son operativas.

Para arrancar el motor cuando está en **Modo de energía para accesorios**, presione el pedal del freno (o los pedales de embrague y freno, dependiendo del modelo) y presione el botón Start/Stop (Arranque/paro) una vez más.

Modo de energía encendida de ignición

Mantenga presionado el botón Start/Stop (Arranque/paro) durante 5 segundos sin presionar ningún pedal: Start/Stop (Arranque/paro) está activo, el LED verde en el botón se ilumina. En este modo todas las funciones eléctricas son operativas.

Para arrancar el motor desde el **Modo de energía de ignición encendida**, presione el pedal del freno (o el pedal de embrague, dependiendo del modelo) y presione el botón Start/Stop (Arranque/paro) una vez más.

Nota

No coloque el control remoto en el compartimiento de equipaje o muy cerca de la pantalla del centro de información.

Operación de emergencia

Si también falla el control remoto del radio, la puerta del conductor se puede bloquear o desbloquear con la llave mecánica.

La llave mecánica sólo puede bloquear o desbloquear la puerta del conductor. Las otras puertas se pueden abrir usando dos veces la manija interior.

En vehículos con sistema de alarma antirrobo, la alarma puede activarse cuando el vehículo está desbloqueado. Desactive la alarma al encender la ignición.

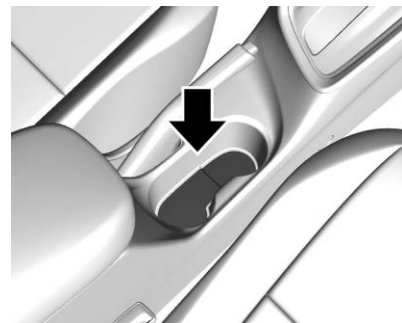

Abra la cubierta en la parte inferior del portavasos en la consola central. Despliegue la punta de la llave de la llave electrónica e insértela como se muestra en la figura.

Presione el botón Start/Stop (Arranque/paro).

Para apagar el motor, presione el botón Start/Stop (Arranque/paro) durante por lo menos 2 segundos.

Esta opción se pretende sólo para emergencias. Consulte a un Concesionario Chevrolet o Taller de reparación autorizado.

Es posible que la función de la llave electrónica no funcione o que la distancia de operación cambie porque la frecuencia se mezcla con otras cercanas. Si esto ocurre, abra y cierre la puerta con la llave manualmente. Si la llave electrónica no funciona, puede arrancar el motor utilizando la operación de emergencia. Si el motor no funciona cuando usa la llave manualmente, consulte con un concesionario Chevrolet o un taller de reparación autorizado.

Situaciones en las que esto puede ocurrir

- Cuando la llave electrónica está cerca de un transmisor de radio, como una estación de radio, un aeropuerto, una estación de policía, una oficina gubernamental, una base, una torre de transmisión o un puerto.
- Cuando mantiene la llave electrónica cerca de un sistema de radio bidireccional móvil o un teléfono celular.
- Cuando se opera la llave electrónica de otro vehículo cerca de su vehículo
- Cuando se descarga la llave electrónica.

El sistema de radio bidireccional móvil interior puede perturbar el sistema eléctrico del vehículo. Utilice el sistema de radio bidireccional móvil exterior.

Siempre debe cumplir con las leyes y regulaciones específicas del país en el que se encuentra.

Llave electrónica desactivada

Si cierra la puerta con una llave electrónica fuera del vehículo cuando hay otra llave electrónica dentro del vehículo, la llave interior se desactivará. No puede hacer que el motor arranque. La llave electrónica desactivada se puede reactivar cuando vuelva a presionar los botones.

Timbre de advertencia de llave electrónica

El claxon sonará tres veces seguidas para indicar que la llave electrónica está dentro del vehículo cuando abandone el vehículo y cierre la puerta. El ajuste de esta función se puede cambiar en la pantalla del centro de información. Cuando la llave electrónica está muy cerca de puertas o ventanas, el vehículo puede reconocer que la llave electrónica está dentro del vehículo y es posible que suene el claxon.

Rearranque sin llave electrónica

Cuando la llave electrónica no está dentro del vehículo y el motor está en operación, si presiona el botón Start/Stop (Arranque/

paro) para detener el motor, el modo de ignición cambiará a ACC (LED: amarillo). (Después de 5 minutos sin ninguna entrada, la ignición se apagará automáticamente). Puede volver a arrancar el motor aplicando el freno y presionando el botón Start/Stop (Arranque/paro). Si presiona el botón Start/Stop (Arranque/paro) sin aplicar el freno, la ignición estará en OFF (LED: apagado). Y volver a arrancar no es posible.

La llave electrónica no funcionará en las siguientes situaciones

- Cuando el vehículo se encuentra en un campo electromagnético de alta frecuencia.
- Cuando se está trabajando con un equipo eléctrico que utiliza la misma frecuencia que la llave electrónica.
- Cuando la batería de la llave electrónica está descargada o tiene algún problema.

Energía retenida para los accesorios (RAP)

Algunos accesorios del vehículo pueden usarse después que se apague la ignición hasta 10 minutos o hasta que se abra cualquier puerta.

Las ventanas y quemacocos eléctricos, si están equipados, continuarán funcionando hasta por 10 minutos o hasta que se abra alguna de las puertas.

El sistema de infoentretenimiento continuará funcionando hasta por 10 minutos o hasta que se abra la puerta del conductor.

Cambio a PARK (estacionamiento)

1. Mantenga presionado el pedal de freno y aplique el freno de estacionamiento.
2. Mueva la palanca de cambios a P (estacionamiento) presionando el botón de la palanca de cambios y empujándola completamente hacia el frente del vehículo.

Dejar el vehículo con el motor funcionando



Advertencia

Puede resultar peligroso dejar el vehículo con el motor encendido. Podría sobrecalentarse y encender fuego.

(Continúa)

Advertencia (Continúa)

Es peligroso salir del vehículo cuando la palanca no está totalmente en P (estacionamiento) con el freno de estacionamiento correctamente activado. El vehículo podría moverse.

No abandone el vehículo cuando el motor esté en funcionamiento. Si dejó el motor encendido, el vehículo podría comenzar a moverse de manera repentina. Usted u otras personas podrían resultar lesionados. Para asegurarse de que el vehículo no se mueva, siempre active el freno de estacionamiento y mueva la palanca a la posición P (estacionamiento), incluso cuando esté en un terreno nivelado. Consulte *Cambio a PARK (estacionamiento)* ↗ 125.

Si tiene que dejar el vehículo con el motor funcionando, asegúrese de que el vehículo se encuentra en P (estacionamiento) y que el freno de estacionamiento está aplicado firmemente antes de dejarlo. Después de mover la palanca de cambios a P (estacionamiento), mantenga presionado el pedal del freno de servicio. Después, vea si

puede mover la palanca de cambios fuera de P (estacionamiento) sin presionar primero el botón.

Si puede hacerlo, significa que la palanca de cambios no estaba totalmente bloqueada en P (estacionamiento).

Bloqueo de par

El bloqueo de par sucede cuando el peso del vehículo aplica demasiada fuerza en el trinquete de estacionamiento, en la transmisión. Esto sucede cuando al estacionarse en una pendiente no se cambia la transmisión a P (estacionamiento) de manera adecuada; después resulta difícil cambiar a una velocidad diferente a P (estacionamiento). Para evitar el bloqueo de par, primero active el freno de estacionamiento y a continuación cambie a P (estacionamiento). Para saber cómo hacerlo, consulte el apartado "Cambio a estacionamiento", ya mencionado.

Si ocurre el bloqueo de par, es probable que necesite empujar su vehículo en dirección ascendente (de la pendiente) utilizando otro vehículo para liberar la presión del trinquete de estacionamiento, para que pueda cambiar a una velocidad diferente a P (estacionamiento).

Cambio fuera de PARK (estacionamiento)

Este vehículo está equipado con un sistema electrónico de liberación de la palanca de cambios. La liberación de bloqueo de cambios está diseñada para evitar el movimiento de la palanca de cambios a una velocidad diferente a P (estacionamiento), a menos que la ignición esté encendida y el pedal del freno esté aplicado.

La liberación del bloqueo de cambios funciona siempre, excepto en caso de descarga o bajo voltaje en la batería (menos de 9 voltios).

Si la batería del vehículo está descargada o cuenta con poco voltaje, intente cargarla o arrancar con cables pasacorriente. Consulte *Arranque con cables pasacorriente* ⇨ 183.

Para cambiar a una velocidad diferente a P (estacionamiento):

1. Presione el pedal del freno.
2. Encienda la ignición.
3. Presione el botón de la palanca de cambios.
4. Mueva la palanca de cambios a la posición deseada.

Si aún no puede cambiar de P (estacionamiento):

1. Libere totalmente el botón de la palanca de cambios.
2. Mantenga presionado el pedal del freno y oprima de nuevo el botón de la palanca de cambios.
3. Mueva la palanca de cambios a la posición deseada.

Si aún tiene problemas para cambiar de velocidad, vea a su distribuidor.

Este vehículo puede tener la característica *Abrochar cinturón para conducir*, que puede prevenir que el vehículo se cambie de P (Estacionamiento). Consulte *Cinturones de seguridad* ⇨ 24

Estacionarse sobre materiales inflamables

Antes de estacionar el vehículo, asegúrese de que el suelo no contenga material inflamable como pasto, arbustos, gotas de combustible, etc. El escape del motor está caliente y puede conducir a un incendio.

Precaución

Objetos inflamables podrían tocar las partes calientes del escape bajo su vehículo y comenzar a arder. No se estacione sobre papeles, hojas, pasto seco u otros materiales que pudieran incendiarse.

Emisiones del motor

Peligro

Los gases de escape del motor contienen monóxido de carbono venenoso, que es incoloro e inodoro y puede ser fatal si se inhala por un tiempo. Si los gases de escape entran al interior del vehículo, abra las ventanas. Pida rectificar la causa de la falla en un Concesionario Chevrolet o Taller de reparación autorizado. Evite conducir con un compartimento de carga abierto, de otra manera los gases de escape podrían entrar al vehículo.

Convertidor catalítico

El convertidor catalítico reduce la cantidad de sustancias dañinas en los gases de escape.

Peligro

No mantenga el motor en operación en áreas cerradas más de lo necesario para maniobrar el vehículo, ya que el monóxido de carbono (SO), que es incoloro e inodoro, es letal si se inhala por cierto tiempo.

En el caso de fallas o funcionamiento irregular del motor después de un arranque en frío, una pérdida significativa de potencia del motor u otras anomalías, esto puede indicar una falla del sistema de ignición. El vehículo se necesita remolcar. Busque asistencia de un Concesionario Chevrolet o Taller de reparación autorizado.

Cuidados con el Convertidor catalítico:

En caso que entre combustible no quemado al convertidor catalítico, este componente se puede sobrecalentar u dañar de forma irreparable. Por lo tanto, se debe evitar lo siguiente:

- Insistir en el procedimiento de arranque cuando el motor presenta dificultades para comenzar a funcionar.

- Tiempo innecesario prolongado durante arranque.

La penetración de agua por el tubo de escape puede dañar el convertidor catalítico porque funciona en un alto nivel de temperatura.

Evite la aplicación de cualquier producto en la parte inferior de la carrocería del vehículo. Algunos productos químicos incrementan el riesgo de incendio.

Se debería percibir un olor desagradable e inodoro, que proviene de los gases de escape, causado por el combustible con alto contenido de azufre en determinadas condiciones de conducción.

Para asegurar un bajo nivel de emisiones contaminantes y la longevidad del sistema del convertidor catalítico, todos los servicios de mantenimiento se deben realizar en un Concesionario Chevrolet o Taller de reparación autorizado.

Poner en marcha el vehículo mientras está estacionado

Es mejor no estacionarse con el motor en operación.

Si se deja el vehículo con el motor funcionando, siga los pasos adecuados para asegurarse que el vehículo no se mueva. Ver *Cambio a PARK (estacionamiento)* ⇨ 125 y *Emisiones del motor* ⇨ 126.

Transmisión automática

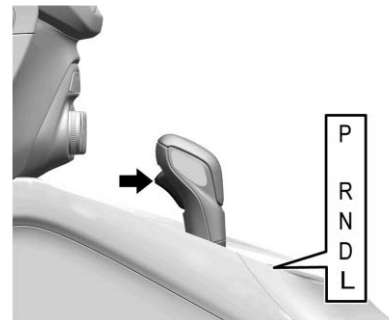

P: Esta posición bloquea las ruedas motrices. Utilice P (estacionamiento) al arrancar el motor, ya que el vehículo no puede moverse con facilidad.

 **Advertencia**

Es peligroso salir del vehículo cuando la palanca no está totalmente en P (estacionamiento) con el freno de estacionamiento correctamente activado. El vehículo podría moverse.

No abandone el vehículo cuando el motor esté en funcionamiento. Si dejó el motor encendido, el vehículo podría comenzar a moverse de manera repentina. Usted u otras personas podrían resultar lesionados. Para asegurarse de que el vehículo no se mueva, siempre active el freno de estacionamiento y mueva la palanca a la posición P (estacionamiento), incluso cuando esté en un terreno nivelado. Consulte *Cambio a PARK (estacionamiento)* ⇨ 125.

Asegúrese de que la palanca de cambios está totalmente en P (estacionamiento) antes de arrancar el motor. El vehículo tiene un sistema de control de bloqueo de cambios de la transmisión automática. Primero debe aplicar el pedal del freno hasta el fondo, y a continuación presione el botón de la palanca de cambios antes de cambiar a una posición

diferente a P (estacionado), mientras la ignición está en ON/RUN. Si no puede cambiar a una velocidad diferente a P (estacionado), libere la presión en la palanca de cambios y empuje la palanca nuevamente hasta P (estacionado), manteniendo el pedal del freno presionado. Después mueva la palanca de cambios a otra velocidad. Consulte *Cambio fuera de PARK (estacionamiento)* ⇨ 126.

R: Utilice esta velocidad para avanzar hacia atrás.

Precaución

El cambiar a R (reversa) mientras el vehículo esté moviéndose hacia adelante podría dañar la transmisión. Las reparaciones no estarían cubiertas por la garantía del vehículo. Cambie a R (reversa) únicamente cuando el vehículo esté detenido.

Para hacer oscilar el vehículo hacia atrás y hacia adelante para sacarlo de la nieve, el hielo o la arena sin dañar la transmisión, consulte *Si el vehículo se atasca* ⇨ 121.

N: En esta posición el motor no engancha con las ruedas. Para volver a arrancar el motor cuando el vehículo ya está en movimiento, utilice únicamente N (neutral).

 **Advertencia**

Es peligroso cambiar a una velocidad de manejo cuando el motor está revolucionado. A menos que su pie esté presionando el pedal del freno muy firmemente, el vehículo podría moverse de manera muy rápida. Podría perder el control del vehículo y golpear objetos o personas. No cambie a una velocidad de manejo cuando el motor esté revolucionado.

Precaución

El cambiar a una velocidad diferente a P (estacionamiento) o N (neutral) con el motor revolucionado podría dañar la transmisión. Las reparaciones no estarían cubiertas por la garantía del vehículo. Asegúrese de que el motor no esté revolucionado al cambiar la velocidad del vehículo.

D: Esta posición es para el manejo normal. Si necesita más potencia para rebasar, presione el pedal del acelerador.

L: Esta posición le permite cambiar de velocidades de manera similar al cambio con una transmisión manual. Si el vehículo cuenta con esta característica, vea *Modo manual* ⇨ 129.

Precaución

Se puede mostrar un mensaje de transmisión caliente si el fluido de la transmisión automática está demasiado caliente. Conducir bajo esta condición puede dañar el vehículo. Pare y opere el motor en marcha en vacío para enfriar el fluido de la transmisión automática. Este mensaje se borra cuando el fluido de la transmisión se ha enfriado lo suficiente.

Modo manual

Modalidad Selección electrónico de rango (ERS)

La modalidad ERS le permite elegir el límite de la velocidad máxima de la transmisión y la velocidad del vehículo al conducir cuesta abajo o al jalar un remolque. El vehículo tiene un

indicador electrónico de posición de cambio dentro del grupo de instrumentos. Al utilizar la modalidad ERS se muestra un número junto a la L, que indica la velocidad actual que se ha seleccionado.



Para utilizar esta función:

1. Coloque la palanca de cambios en L (Modo manual).
2. Presione + (Más) o – (Menos) en la palanca de cambios para aumentar o disminuir el rango de velocidad disponible.

Al cambiar de D (Conducir) a L (Modo Manual), la transmisión cambia a un rango de velocidad predeterminado más bajo. La velocidad más alta disponible para este rango

predeterminado se muestra junto a la L en el DIC. Consulte *Centro de información del conductor (DIC)* ⇨ 64. El número que se muestra en el DIC es la velocidad más alta a la que se le permite funcionar a la transmisión. Esto significa que están disponibles todas las velocidades inferiores a ese número. Por ejemplo, cuando se muestra 4 (cuarta) junto a la L, el vehículo cambia automáticamente de la velocidad 1 (primera) a la velocidad 4 (cuarta). La transmisión no cambia a la velocidad 5 (quinta) hasta que se utiliza el botón + (más) o se cambia de regreso a D (conducir).

Mientras se encuentra en L (Modo Manual), la transmisión impide cambiar a un rango de velocidad más bajo si la velocidad del motor es demasiado alta. Cuenta con un breve período de tiempo para reducir la velocidad del vehículo. Si la velocidad del vehículo no se reduce dentro del tiempo permitido, no se completa el cambio del rango de velocidad más bajo. Debe posteriormente reducir la velocidad del vehículo, después presionar el botón - (menos) al rango de velocidad más bajo deseado.

Transmisión manual

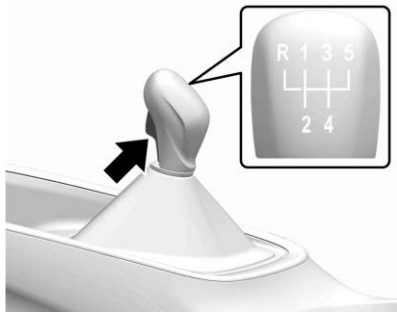

Cambie las posiciones de la palanca:

● : Neutral

1 a 5: Primera a quinta velocidad

R: Reversa

Velocidades frontales

Presione el pedal del embrague y mueva la palanca de cambios de acuerdo con la figura. Cuando cambie a una velocidad menor, no acelere el motor a revoluciones muy altas.

Reversa

Presione el pedal del embrague, jale el anillo hacia arriba y mueva la palanca de cambios hacia la posición R.

Nota

Coloque la palanca de cambios en la posición R (reversa) sólo con el vehículo detenido y unos cuantos segundos después de presionar el pedal del freno.

Si la velocidad no se conecta fácilmente, regrese la palanca de cambios a la posición neutra y retire el pie del pedal del embrague, presione de nuevo y repita la operación.

Precaución

No descance su mano sobre la palanca de cambios al conducir. La presión podría provocar desgaste prematuro en la transmisión. Las reparaciones no estarían cubiertas por la garantía del vehículo.

Precaución

No descance su pie sobre pedal del embrague al conducir o al estar detenido. La presión puede provocar desgaste prematuro en el embrague. Las reparaciones no estarían cubiertas por la garantía del vehículo.

Nota

El módulo electrónico no evita daños al motor debido a altos picos de revolución en caso de cambios descendentes inadecuados. Por ejemplo:

- Al intentar cambiar de 4ta a 5ta velocidad, pone la 3ra velocidad por error.
- Desembragar el motor en una cuesta abajo prolongada (y cuando lo embrague de nuevo, usa una velocidad muy baja).

Bajo esta hipótesis, sin importar la operación del módulo electrónico, las revoluciones del motor se incrementarán sin importar la cantidad de inyección de combustible. Podría exceder los límites de tolerancia y llevar a daños severos a los componentes internos del motor. Las reparaciones no estarían cubiertas por la garantía del vehículo.

Frenos

El sistema de frenos está integrado por dos circuitos de frenos independientes.

Si un circuito de frenos falla, el vehículo aún se puede frenar utilizando el otro circuito de frenos. Sin embargo, el efecto de frenado se logra sólo cuando el pedal del freno se presiona firmemente. Se necesita considerablemente más fuerza para esto. La distancia de frenado se extiende. Busque asistencia de un Concesionario Chevrolet o Taller de reparación autorizado antes de continuar su viaje.

Cuando el motor no está funcionando, el soporte de la unidad servo de frenado desaparece una vez que el pedal del freno se haya presionado una o dos veces. El efecto de frenado no se reduce, pero el frenado requiere una fuerza significativamente mayor. Es especialmente importante tener esto en mente cuando se está siendo remolcado.

Precaución

Si falla uno de los circuitos, debe oprimirse el pedal del freno con mayor presión y la distancia de frenado se puede incrementar. Pida que un Concesionario Chevrolet o Taller de servicio autorizado revise y repare el sistema de frenos.

Si el pedal del freno se puede presionar más allá de lo normal, los frenos pueden necesitar reparación.

Consulte a un Concesionario Chevrolet o Taller de reparación autorizado inmediatamente.

Precaución

No conduzca con su pie descansando sobre el pedal del freno. Esto acelerará el desgaste de los componentes del freno. Los frenos también podrían sobrecalentarse, dando como resultado una mayor distancia de frenado y condiciones inseguras.

Peligro

Después de conducir en aguas profundas, lavar el vehículo o usar los frenos en exceso al bajar por una pendiente, los frenos podrían perder temporalmente su poder de detención. Esto puede deberse a componentes de frenado mojados o sobrecalentados.

Si sus frenos pierden temporalmente su potencia de frenado por el sobrecalentamiento: Cambie a una velocidad menor al bajar por pendientes. No aplique los frenos en forma continua.

Si sus frenos pierden temporalmente su potencia por componentes mojados, el procedimiento siguiente ayudará a restaurar su desempeño normal:

1. Revise que detrás de usted no hay otros vehículos.
2. Mantenga una velocidad segura al frente con bastante espacio a los lados y hacia atrás.
3. Aplique suavemente los frenos hasta que se restaure el desempeño normal.

Sistema de frenos antibloqueo (ABS)

El sistema de frenos antibloqueo (ABS) evita que las ruedas se bloqueen.

ABS empieza a regular la presión del freno tan pronto como una rueda muestra alguna tendencia a bloquearse. El vehículo sigue siendo manejable, incluso durante una frenada brusca.

El control ABS se hace evidente por medio de una pulsación en el pedal del freno y el ruido del proceso de regulación.

Para un frenado óptimo, mantenga el pedal del freno completamente presionado durante todo el proceso de frenado, a pesar de que el pedal esté pulsando. No reduzca la presión en el pedal.

El control ABS se puede reconocer por la vibración y ruido del proceso ABS.

No disminuye su fuerza para presionar el freno de pie.

Recuerde: El sistema ABS no cambia el tiempo requerido para que el pie llegue hasta el pedal del freno y tampoco disminuye la distancia de frenado en todas las ocasiones. Si se acerca demasiado al vehículo de enfrente,

no tendrá tiempo para aplicar los frenos si dicho vehículo disminuye la velocidad o se detiene bruscamente. Siempre deje suficiente espacio enfrente para frenar, incluso con el sistema ABS.

Cuando enciende el vehículo después de encender la ignición, puede escuchar sonidos mecánicos. Es normal que el ABS esté listo.

Consulte *Luz de advertencia del Sistema de Frenos Antibloqueo (ABS)* ⇨ 61.

Uso del sistema ABS

No bombee los frenos. Sólo mantenga el pedal del freno presionado con firmeza y permita que el sistema ABS realice el trabajo. Podría escuchar el bombeo o el motor del sistema ABS y sentir pulsaciones en el pedal del freno; esto es normal.

Frenado en emergencias

El sistema ABS le permite manejar el volante y frenar al mismo tiempo. En muchas emergencias, el manejo adecuado del volante podría ser de mucho más ayuda que el mejor de los frenados.

Falla



Advertencia

Si hay una falla en el ABS, las neumáticos pueden quedar susceptibles a bloqueos debido al frenado que es más pesado de lo normal. Las ventajas del ABS ya no están disponibles. Durante un frenado pesado, el vehículo ya no puede ser dirigido y puede desviarse bruscamente.

Pida remediar la causa de la falla en un Concesionario Chevrolet o Taller de reparación autorizado.

Freno de Mano

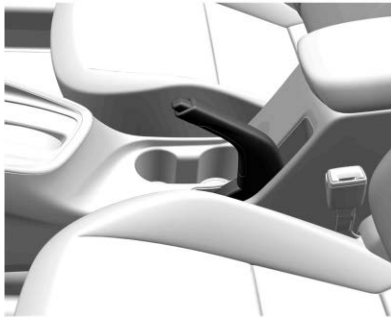

Siempre aplique firmemente el freno de estacionamiento sin operar el botón de liberación y aplíquelo tan firmemente como le sea posible en una pendiente cuesta abajo o cuesta arriba.

Para liberar el freno de estacionamiento:

1. Presione el pedal del freno firmemente.
2. Jale la palanca ligeramente hacia arriba, hasta que pueda oprimir el botón de liberación.
3. Sostenga el botón de liberación y baje completamente la palanca.

Consulte *Luz de advertencia del sistema de frenos* ⇨ 61.

⚠ Peligro

En vehículos equipados con transmisión automática, si el freno de mano no se aplica correctamente y la palanca de la transmisión automática no está en la posición P, el vehículo puede moverse y causar lesiones fatales o daños al vehículo.

Precaución

Nunca aplique el freno de estacionamiento con el vehículo en operación. Esto puede causar que el vehículo gire y causar lesiones personales.

Precaución

El manejar con el freno de estacionamiento activado podría sobrecalentar el sistema de frenado y provocar desgaste prematuro o daños a las partes del sistema de frenado. Asegúrese de que el freno de

(Continúa)

Precaución (Continúa)

estacionamiento esté totalmente liberado y la luz de advertencia del sistema de frenado esté apagada antes de manejar.

Asistencia del freno

Este vehículo cuenta con una característica de asistencia en el frenado diseñada para ayudar al conductor a detenerse o reducir la velocidad del vehículo en condiciones de emergencia. Esta característica utiliza automáticamente el módulo de control de estabilidad del sistema hidráulico de los frenos para suplementar el sistema de frenos de potencia cuando el conductor pisa el pedal del freno de manera rápida y con mucha fuerza en un esfuerzo por detener o reducir la velocidad del vehículo rápidamente. El módulo de control de los frenos hidráulicos del sistema de estabilidad aumenta la presión de los frenos en cada rueda del vehículo hasta la activación del sistema ABS. Es posible sentir algún movimiento o pulsación del pedal del freno durante este tiempo; el conductor debe continuar presionando el pedal del freno según lo requiera la situación de manejo. La característica de asistencia en

frenado se desactivará automáticamente al liberar el pedal del freno o cuando se reduzca rápidamente la presión sobre el pedal.

Nota

Si el pedal de freno se presiona rápidamente y con fuerza, la fuerza máxima de frenado se aplica automáticamente (frenado total). Mantenga una presión constante en el pedal del freno por el tiempo que se requiera del frenado total. La fuerza máxima de frenado se reduce automáticamente cuando se suelta el pedal del freno.

Asistencia de arranque en subidas (HSA)

Advertencia

No confíe únicamente en la función HSA. HSA no reemplaza la necesidad de poner atención y conducir con seguridad. Puede ser que usted no escuche o no sienta las alertas o advertencias de este sistema. No tener el cuidado adecuado al conducir puede dar como resultado lesiones, la muerte o daños al vehículo. Consulte *Conducción defensiva* ⇨ 113.

Esta función está diseñada para evitar que el vehículo rueda, ya sea hacia adelante o hacia atrás, mientras el vehículo está apagado. HSA se activará automáticamente después que el vehículo se detenga por completo en una pendiente. Durante el periodo de transición mientras se libera el pedal del freno y se presiona el pedal del acelerador, HSA mantiene la presión de frenado para asegurar que no haya rodado. Los frenos se liberarán automáticamente cuando se aplique el pedal del acelerador. No se activará si el vehículo está en la velocidad de marcha (D) y cuesta abajo o si el vehículo está cuesta arriba y en R (reversa).

Sistemas de control de recorrido

Control de tracción/Control electrónico de estabilidad

Operación del sistema

El vehículo tienen un Sistema de control de tracción (TCS) y StabiliTrak/Control Electrónico de Estabilidad (ESC), un sistema de control electrónico de estabilidad. Estos sistemas

ayudan a limitar el deslizamiento de la rueda y ayudan al conductor a mantener el control, en especial en condiciones de camino resbaloso.

El sistema de control de tracción (TCS) se activa si detecta que alguna de las ruedas de tracción está patinando o empieza a perder tracción. Cuando esto sucede, el sistema de control de tracción (TCS) aplica los frenos en las ruedas que patinan y reduce la potencia del motor para limitar el giro de la rueda.

El sistema StabiliTrak/ESC se activa cuando el vehículo detecta una diferencia entre la ruta deseada y la dirección en la cual el vehículo está avanzando en realidad. StabiliTrak/ESC aplica selectivamente presión de frenado a cualquiera de los frenos de rueda del vehículo para ayudar al conductor a mantener el vehículo sobre la ruta prevista.

Ambos sistemas se encienden automáticamente cuando se arranca el vehículo y comienza a moverse. Se pueden escuchar o sentir los sistemas mientras estén en operación o mientras realizan verificaciones de diagnóstico. Esto es normal y no significa que hay un problema con el vehículo.

Se recomienda dejar el sistema ambos sistemas encendidos para condiciones de conducción normal, pero puede ser necesario apagar el

sistema de control de tracción (TCS) si el vehículo está atascado en arena, lodo, hielo, o nieve. Consulte *Si el vehículo se atasca* ⇨ 121 y "Activación y desactivación de sistemas" más adelante en esta sección.



La luz indicadora para ambos sistemas está en el grupo de instrumentos. Esta luz:

- Parpadeará cuando el sistema de control de tracción (TCS) esté limitando el giro de las ruedas.
- Parpadeará cuando StabiliTrak/ESC esté activado.
- Se encenderá y permanecerá encendida cuando el sistema no esté funcionando.

Si cualquier sistema falla en encenderse o activarse, se muestra un mensaje en el centro de información del conductor (DIC), y  se enciende y permanece encendido para indicar que el sistema está inactivo y no ayuda al

conductor a mantener el control. Es seguro conducir el vehículo, pero la conducción se debe ajustar de manera acorde.

Si  se enciende y permanece encendido:

1. Apague el vehículo.
2. Apague el motor y espere 15 segundos.
3. Arranca el motor.

Conduzca el vehículo. Si  se enciende y permanece encendido, el vehículo puede necesitar más tiempo para diagnosticar el problema. Si la condición persiste, consulte a su distribuidor.



Activación y desactivación de Sistemas







Para apagar el sistema, presione  OFF.



Precaución

No frene en forma repetida o acelere fuertemente cuando el TCS está apagado. La línea de impulso del vehículo podría resultar dañada.

Para desactivar sólo el sistema de control de tracción (TCS), oprima y libere  OFF. La luz traction off (tracción apagada)  se despliega en el grupo de instrumentos.

Para activar el sistema de control de tracción (TCS) de nuevo, oprima y libere  OFF. La luz traction off (tracción apagada)  mostrada en el grupo de instrumentos se apagará.

Para apagar tanto el Sistema de control de tracción (TCS) como StabiliTrak/ESC, presione sin soltar  OFF hasta que la luz tracción apagada  y la luz StabiliTrak/ESC apagado  se enciendan y permanezcan encendidas en el grupo de instrumentos.

Para activar el sistema de control de tracción (TCS) y StabiliTrak/ESC de nuevo, oprima y libere . La luz de tracción apagada  y la luz StabiliTrak/ESC Off  se apagan en el grupo de instrumentos.

El agregar accesorios puede afectar el desempeño del vehículo. Consulte *Accesorios y modificaciones* ⇨ 143.

Sistemas de asistencia al conductor

Alertas de asistencia para Estacionarse o Ir de Reversa

Si está equipada, la Cámara de visión trasera (RVC) y la Asistencia de estacionamiento trasero (RPA) pueden ayudar al conductor a estacionarse o a evitar objetos. Compruebe siempre alrededor del vehículo al estacionar o ir en reversa.

Cámara de visión trasera (RVC)

Cuando se cambie el vehículo a R (Reversa), la RVC muestra una imagen del área detrás del vehículo en la pantalla de infoentretenimiento. La pantalla previa muestra cuando el vehículo se cambia desde R (reversa) después de una

demora breve. Para regresar a la pantalla anterior más rápido, presione cualquier botón en el sistema de infoentretenimiento, cambie a P (estacionamiento), o incremente la velocidad del vehículo.

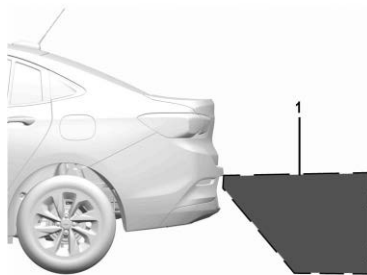

1. Vista proyectada por la cámara

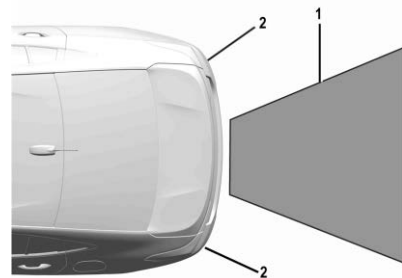

1. Vista proyectada por la cámara
2. Esquinas de la defensa trasera

Las imágenes proyectadas pueden estar más lejos o más cerca de lo que parecen. El área proyectada es limitada y no se proyectan los objetos que estén cercanos a cualquier esquina de la defensa o debajo de la defensa.

Un triángulo de advertencia puede aparecer en la pantalla de infoentretenimiento para mostrar que Asistente de estacionamiento trasero (RPA) ha detectado un objeto. Este triángulo cambia de ámbar a rojo y aumenta de tamaño cuanto más cerca está el objeto.

**Advertencia**

Las cámaras no muestran niños, peatones, ciclistas, tráfico cruzando, animales, ni ningún otro objeto fuera del campo de visión de la cámara, debajo de la defensa o debajo el vehículo. Las distancias mostradas pueden ser diferentes a las distancias reales. No conduzca ni estacione el vehículo usando solamente estas cámaras. Siempre revise detrás y alrededor del vehículo antes de conducir. No tener el cuidado adecuado puede dar como resultado lesiones, la muerte o daños al vehículo.

Asistencia de estacionamiento

Con la Asistencia de estacionamiento trasero (RPA), conforme el vehículo se mueve en velocidades menores a 8 km/h (5 mph) los sensores en las defensas pueden detectar objetos detrás del vehículo. Estas distancias de detección puede ser mas cortas durante climas cálidos o húmedos. Los sensores bloqueados no detectaran objetos y también pueden causar falsas detecciones. Mantenga los sensores limpios de barro, suciedad, nieve, hielo

y aguanieve; y limpie los sensores después de un lavado de autos en las temperaturas de congelación.

**Advertencia**

El sistema de asistencia de estacionamiento no detecta niños, peatones, ciclistas, animales ni objetos ubicados debajo de la defensa o que esté demasiado cerca o demasiado alejados del vehículo. No está disponible en velocidades mayores a 8 km/h (5 mph). Para evitar lesiones, la muerte o daños al vehículo, incluso con el sistema de asistencia de estacionamiento, siempre revise el área alrededor del vehículo y verifique todos los espejos antes de avanzar o retroceder.

El grupo de instrumentos puede tener una pantalla de Asistencia de estacionamiento con barras que muestran la "distancia al objeto" e información de ubicación de objeto para el sistema de Asistencia para estacionamiento. Conforme el objeto se acerca, se iluminan más barras y las barras podrían cambiar de color de amarillo a ámbar a rojo. También se indica

un obstáculo mediante pitidos audibles. El intervalo entre los pitidos se vuelve más corto a medida que el vehículo se acerca al obstáculo. Cuando un objeto está demasiado cerca en la parte trasera del vehículo, se escuchará un bip continuo desde la parte trasera.

Limitador de velocidad

El sistema de limitador de velocidad permite que el conductor ajuste un límite de velocidad máximo para el vehículo. Cuando se ajuste la velocidad máxima, el conductor tiene que sostener el pedal del acelerador abajo para exceder el límite. Si el conductor permite que la velocidad exceda el ajuste de limitación de velocidad actual, el valor de velocidad junto al indicador de limitador de velocidad en el tablero de instrumentos parpadeará.

El limitador de velocidad no se puede usar al mismo tiempo con el Control de velocidad constante o el Control de velocidad constante adaptativo, si está equipado.



El botón del limitador de velocidad está en el volante.

 : Presione para encender y apagar el limitador de velocidad.

 : Presione para desactivar el limitador de velocidad sin borrar de la memoria la velocidad establecida.

RES+: Presione RES+ hacia arriba para reanudar el límite de velocidad establecido anteriormente o para incrementar el límite de velocidad establecido.

SET- (establecer): Presione SET- hacia abajo para ajustar la velocidad actual como el límite de velocidad o disminuir el límite de velocidad establecido. La velocidad también se puede

ajustar cuando el vehículo esté detenido, pero se predeterminará a un límite de velocidad de aproximadamente 25 km/h.

Ajuste de limitador de velocidad

Para ajustar el limitador de velocidad:

1. Presione  para activar el limitador de velocidad.
2. Presione brevemente SET- hacia abajo para activar el limitador de velocidad. La velocidad establecida actual aparece brevemente en el cuadro de instrumentos.

Reanudación de Limitación de velocidad establecida

Si se presiona el botón de cancelación, el limitador de velocidad se desactiva sin borrar la limitación de velocidad establecida de la memoria.

Presione brevemente RES+ hacia arriba para reanudar la limitación de velocidad establecida previamente.

Incrementar límite de velocidad

Si el limitador de velocidad ya está activado:

- Para incrementar el límite de velocidad en incrementos pequeños, presione brevemente RES+ hacia arriba y después libérela.
- Para incrementar el límite de velocidad en incrementos grandes, presione de forma prolongada RES+ hacia arriba y después libérela.

Disminuir límite de velocidad

Si el limitador de velocidad ya está activado:

- Para disminuir el límite de velocidad en incrementos pequeños, presione brevemente SET- hacia abajo y después libérela.
- Para disminuir el límite de velocidad en incrementos grandes, presione de forma prolongada SET- hacia abajo y después libérela.

Apagado de limitador de velocidad

Hay dos maneras de apagar el limitador de velocidad.

- Presione  para apagar el limitador de velocidad.

- Presione  para apagar el sistema de limitador de velocidad completamente.

Borrado de memoria de limitación de velocidad establecido

La velocidad establecida del limitador de velocidad se borra de la memoria si presiona el botón  o si apaga el vehículo.

Combustible

Combustible recomendado

Use el combustible recomendando para el mantenimiento adecuado del vehículo.

Use gasolina sin plomo con una clasificación de octanaje publicada de 92 RON o mayor, de otra manera se puede escuchar un ruido de golpeteo. Si se escucha una detonación fuerte al utilizar gasolina de 92 RON o superior, el motor necesita servicio.

Aditivos del combustible

Vehículos con sistema ECOTEC 6 - (Etanol y gasolina)

Recomendamos agregar una botella de aditivo ACDelco Flexpower cada cuatro rellenos completos o 200 litros del tanque de combustible, en las siguientes condiciones:

- En los vehículos que no se conducen por más de dos semanas o si sólo se usan en cortas distancias y no diariamente.
- En vehículos en los que por lo general no se usan aditivos de combustible.

Precaución

Nunca use aditivo para gasolina en el etanol o viceversa.

Llenado del tanque

Peligro

Apague el motor antes de reabastecer combustible. Apague todo teléfono móvil.

(Continúa)

Peligro (Continúa)

Siga las instrucciones de operación y seguridad de la gasolinera cuando recargue combustible.

Peligro

El combustible es inflamable y explosivo. No fumar. Evite la presencia de llamas o chispas.

Si puede oler combustible en su vehículo, pida a un distribuidor Chevrolet que remedie la causa de esto inmediatamente.

Precaución

Si usted usa un tipo de combustible inapropiado o utiliza aditivos incorrectos para combustible en el tanque de combustible, el motor y el convertidor catalítico pueden resultar seriamente dañados.

(Continúa)

Precaución (Continúa)

Asegúrese de utilizar el combustible correcto (gasolina o etanol) correspondiente a su vehículo al rellenar el combustible. Si llena el vehículo flexible con diesel, su vehículo se puede dañar severamente.

Precaución

En caso de cargar combustible inapropiadamente, no encienda la ignición.



El tapón se encuentra detrás de una puerta de combustible pequeña en el lado del conductor del vehículo.



Jale hacia arriba la manija de la puerta de combustible pequeña en el lado izquierdo del asiento del conductor para abrir la pequeña puerta de combustible.

Para quitar el tapón de gasolina, gírelo lentamente en sentido contrario a las manecillas del reloj.

Mientras carga gasolina, cuelgue el tapón de gasolina en la puerta de gasolina pequeña utilizando el gancho.

Al volver a poner el tapón de gasolina, gírelo en sentido de las manecillas del reloj hasta que haga clic una vez. Asegúrese de que la tapa esté completamente cerrada.

Precaución

Limpié inmediatamente el combustible que rebese.

Tapón de llenado de combustible

Sólo el tapón del depósito original le proporciona un correcto funcionamiento.

Conversiones y adiciones**Equipo eléctrico incorporado****⚠ Advertencia**

El Conector de enlace de datos (DLC) se usa para servicio del vehículo y pruebas de Inspección/mantenimiento de emisiones.

Consulte *Falla de luz indicadora* ⇨ 60.

Un dispositivo conectado al DLC — como un dispositivo de mercado secundario

(Continúa)

Advertencia (Continúa)

de rastreo de flotilla o comportamiento del conductor — puede interferir con los sistemas del vehículo. Esto podría afectar la operación del vehículo y causar un accidente. Tales dispositivos también pueden tener acceso a la información guardada en los sistemas del vehículo.

Precaución

Algunos equipos eléctricos pueden dañar el vehículo o hacer que los componentes no funcionen y no estarían cubiertos por la garantía del vehículo. Siempre verifique con su distribuidor antes de agregar equipos eléctricos.

El equipo agregado puede descargar la batería de 12 volts del vehículo, incluso cuando éste no esté en operación.

Cuidado del vehículo

Información general

Información general	143
Accesorios y modificaciones	143
Interruptor de desconexión de la batería	144

Verificaciones del vehículo

Realizar su propio servicio	144
Cofre	145
Vista general del compartimiento del motor	147
Aceite del motor	150
Sistema de duración del aceite del motor	153
Líquido de la transmisión automática	153
Fluido de la transmisión manual	153
Depurador/filtro de aire motor	154
Sistema de enfriamiento	154
Sobrecalentamiento del motor	157
Ventilador del motor	158
Líquido del lavaparabrisas	159
Frenos	160
Líquido de frenos	160
Batería	161
Cambio de la pluma limpiaparabrisas	161

Direccionamiento de los faros

Orientación de faro frontal	162
-----------------------------------	-----

Reemplazo de focos

Reemplazo de focos	162
Focos de halógeno	163
Iluminación de LED	163
Faros	163
Luces cola	164
Luces direccionales traseras	166
Luz de Matrícula	166

Sistema eléctrico

Fusibles	167
Bloque de fusibles del compartimiento del motor	168
Bloque de fusibles del tablero de instrumentos	171

Herramientas del vehículo

Herramientas	174
--------------------	-----

Ruedas y llantas

Ruedas y llantas	175
Designaciones de llanta	175
Presión de llantas	175
Sistema de monitoreo de la presión de las llantas	175
Funcionamiento del sistema de monitoreo de presión de las llantas	176
Inspección de llantas	178
Profundidad de la rodada	178

Rotación de la llanta	179
Cuándo se deben reemplazar las llantas ..	180
Diferentes tipos de neumáticos y ruedas	180
Cubiertas de las llantas	181
Reemplazo de rueda	181

Arranque con cables pasacorriente

Arranque con cables pasacorriente	183
---	-----

Remolque

Remolque del vehículo	185
-----------------------------	-----

Cuidado Apariencia

Cuidado exterior	186
Cuidado interior	187

Información general

Este manual fue impreso en la fecha especificada en la portada y contiene información basada en un vehículo totalmente equipado con opciones y accesorios disponibles en tal fecha. Por lo tanto, pudieran existir discrepancias entre el contenido del manual y la configuración del vehículo, o incluso, su vehículo pudiera no incluir algunos de los artículos mencionados aquí dentro.

General Motors se reserva el derecho de implementar cualquier cambio a sus productos para cumplir los requerimientos y expectativas de sus clientes en cualquier momento.

En caso de tener preguntas acerca del contenido de su vehículo, buque un distribuidor Chevrolet para consultar el Manual de especificación de ventas de acuerdo con el número de identificación del vehículo (VIN).

Accesorios y modificaciones

Para cumplir con sus requerimientos de comodidad y personalización del vehículo, General Motors desarrolla y ofrece opciones de fabricante originales y accesorios aprobados

para que sean instalados por un distribuidor Chevrolet o por medio de alguna operación de servicio autorizada por Chevrolet.

Le recomendamos contactar a su distribuidor o taller autorizado Chevrolet con el fin de obtener información sobre opciones existentes y accesorios disponibles.

Recomendamos utilizar refacciones y accesorios genuinos y piezas aprobadas por el fabricante específicamente para su tipo de vehículo. No podemos evaluar ni garantizar la confiabilidad de otros productos, incluso si cuentan con una autorización oficial o de otra índole.

Precaución

Nunca modifique el vehículo. Agregar accesorios no certificados por GM o hacer modificaciones al vehículo, cambia su estado original y las especificaciones de fábrica, deteriora la funcionalidad y el desempeño de los sistemas del vehículo, afectando a la seguridad y durabilidad, además de perder la garantía del vehículo.

Algunos ejemplos, pero no se limita a:

El uso de combustibles fuera de las especificaciones, la instalación de gas natural comprimido, el blindaje, cambios en la suspensión del vehículo y el uso de neumáticos no originales, son algunos ejemplos de modificaciones que afectan las especificaciones originales del vehículo, la funcionalidad correcta, la garantía del vehículo y la seguridad de los ocupantes.

Nota

Debido a la tecnología aplicada al sistema eléctrico, no instale ningún tipo de equipo eléctrico que no sea genuino a los arneses de cableado del vehículo, tales como alarmas, ventanas eléctricas, cerraduras eléctricas, inhibidores de encendido y/o combustible, sistemas de audio (por ejemplo, módulos de radio y potencia), sistemas de aire acondicionado, iluminación auxiliar, entre otros. Como consecuencia, el vehículo puede estar dañado, y puede causar descompostura eléctrica, falla de comunicación entre los componentes electrónicos, inmovilización o incluso fuego.

ESTAS SITUACIONES NO ESTÁN CUBIERTAS POR LA GARANTÍA

Los Distribuidores y Talleres Autorizados Chevrolet, se encuentran calificados y tienen el conocimiento adecuado para instalar accesorios genuinos, que son compatibles con los sistema específicos de su vehículo.

Por favor, consulte con su centro de servicio autorizado de Chevrolet los accesorios aprobados para su vehículo y los métodos de instalación adecuados.

Interruptor de desconexión de la batería

Desconectar



1. Abra el cofre.

2. Asegúrese de apagar todos los sistemas eléctricos, como el sistema de audio, faros, luces traseras, sistema de alarma antirrobo y accesorios. Asegúrese de apagar la ignición y retirar la llave del interruptor de la ignición.
3. Cierre todas las puertas del vehículo y no active la alarma antirrobo.
4. Desmonte el protector de la batería (si está equipado).
5. Desatornille la tuerca del extremo de la terminal negativa.
6. Desmonte la terminal del borne de la batería.

Conectar

1. Asegúrese que la ignición esté apagada y retire la llave del interruptor de la ignición. Abra el cofre e instale el extremo de la terminal en la terminal de la batería.
2. Apriete la tuerca del extremo de la terminal negativa.
3. Monte el protector de la batería (si está equipado).
4. Cierre el cofre.

Nota

Antes de realizar cualquier trabajo en el vehículo, consulte "Prevención de daños en los componentes electrónicos".

Verificaciones del vehículo

Realizar su propio servicio

Peligro

Solamente realice verificaciones de compartimentos del motor cuando la ignición esté apagada.

El ventilador de enfriamiento puede activarse aún si la ignición está apagada.

Peligro

El sistema de ignición usa un voltaje extremadamente alto. No las toque.

Cofre

Apertura

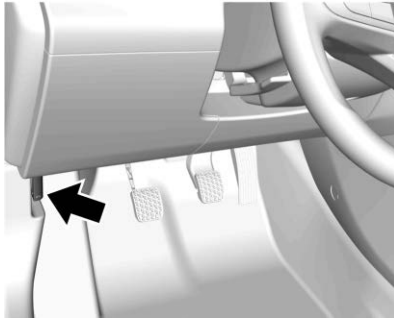

Jale la manija de liberación del cofre. Se está dentro del vehículo, a la izquierda de la columna de dirección.

El cofre del motor se abrirá parcialmente y se sujetará únicamente por el pestillo.

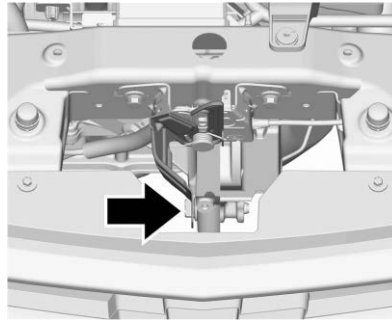

Empuje el gancho de seguridad hacia el lado del conductor y abra el cofre.

⚠ Peligro

Cuando el motor esté caliente, asegúrese de tocar solamente el relleno de espuma de la varilla del soporte del cofre para evitar quemaduras.

Para mantener el cofre del motor abierto, inserte la varilla de soporte en el orificio en el cofre del motor.

Cierre

Antes de cerrar el cofre, presione el soporte dentro del soporte.

Para cerrar el cofre, bájelo gradualmente, déjelo caer finalmente por su peso. Asegúrese siempre que el cofre esté bien cerrado, intentando levantarlo. Si no se cierra correctamente, repita la operación de cierre.

⚠ Peligro

Siempre observe las siguientes precauciones:

- Jale sobre el extremo frontal del cofre para verificar que esté asegurado firmemente antes de conducir su vehículo.
- No tire de la manija de liberación del cofre con el vehículo en movimiento.
- No mueva el vehículo con el cofre abierto. Un cofre abierto obstaculizará la visión del conductor.

(Continúa)

Peligro (Continúa)

- Operar su vehículo con el cofre abierto puede llevarle a una colisión que resulte en daños a su vehículo, a otras propiedades, lesiones personales o incluso la muerte.

Precaución

No jale hacia abajo sobre el cofre cuando esté soportado por la varilla.

Vista general del compartimiento del motor

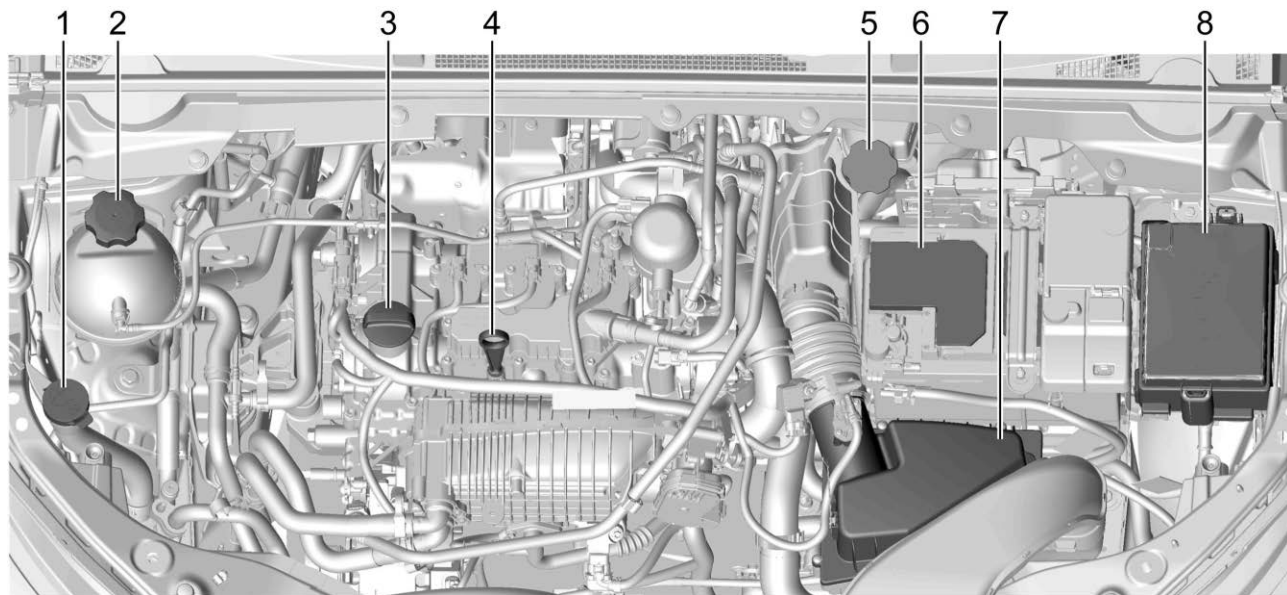

Motor 1.0L I3 turbo

1. Contenedor de fluido de lavador.
Vea *Líquido del lavaparabrisas* ⇨ 159.
2. Contenedor de refrigerante del motor.
Vea *Sistema de enfriamiento* ⇨ 154.
3. Tapón de aceite del motor.
Vea *Aceite del motor* ⇨ 150
4. Varilla de medición para nivel de aceite de motor.
Vea *Aceite del motor* ⇨ 150.
5. Contenedor de líquido de frenos.
Vea *Líquido de frenos* ⇨ 160.
6. Batería.
Vea *Batería* ⇨ 161
7. Filtro de aceite del motor
Vea *Depurador/filtro de aire motor* ⇨ 154
8. Bloque de fusibles compartimiento de motor.
Vea *Bloque de fusibles del compartimiento del motor* ⇨ 168

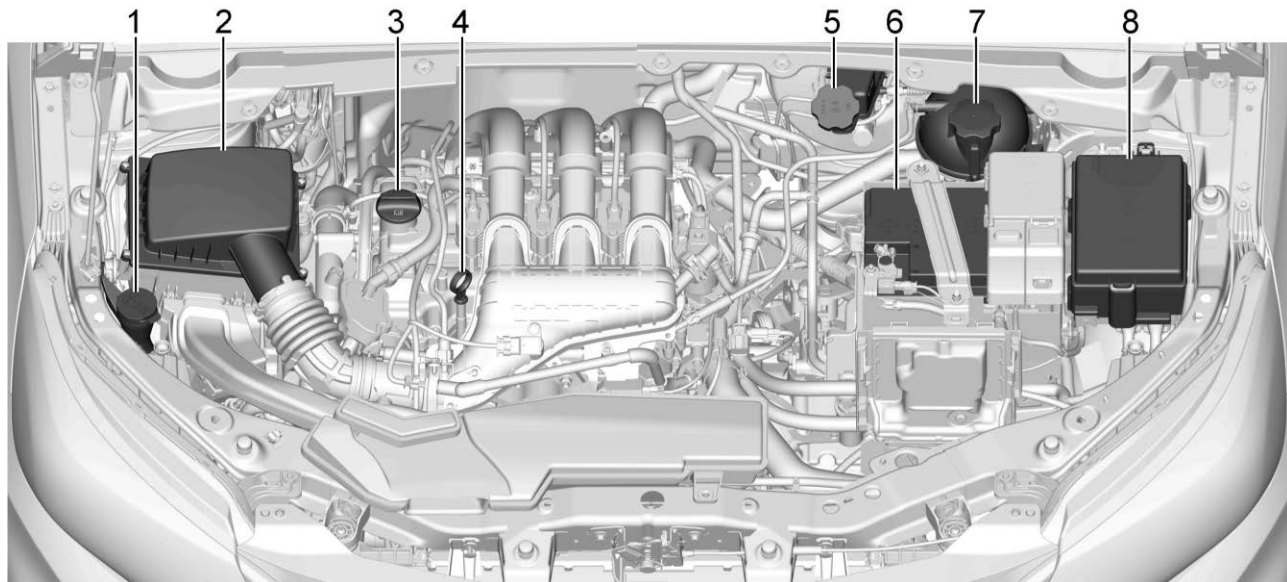
**Motor 1.3L L3**

1. Contenedor de fluido de lavador.
Vea *Líquido del lavaparabrisas* ⇨ 159.
2. Filtro de aceite del motor
Vea *Depurador/filtro de aire motor* ⇨ 154
3. Tapón de aceite del motor.
Vea *Aceite del motor* ⇨ 150
4. Varilla de medición para nivel de aceite de motor.
Vea *Aceite del motor* ⇨ 150.
5. Contenedor de líquido de frenos.
Vea *Líquido de frenos* ⇨ 160.
6. Batería.
Vea *Batería* ⇨ 161
7. Contenedor de refrigerante del motor.
Vea *Sistema de enfriamiento* ⇨ 154.
8. Bloque de fusibles compartimiento de motor.
Vea *Bloque de fusibles del compartimiento del motor* ⇨ 168

Aceite del motor

Para asegurar que el motor tenga el desempeño adecuado y prolongar su vida útil debe prestarse mucha atención al aceite del motor. Seguir estos pasos, sencillos pero importantes, contribuirá a proteger su inversión.

- Use aceite para motores aprobado para la especificación indicada y del grado de viscosidad correcto. Ver "Para seleccionar el aceite del motor correcto" en esta sección.
- Revise periódicamente el nivel del aceite del motor y mantenga el nivel adecuado. Vea "Revisión del aceite del motor" y "Cuándo añadir aceite del motor" en esta sección.
- Cambie el aceite del motor a los intervalos adecuados. Vea *Sistema de duración del aceite del motor* ⇨ 153.
- Deseche siempre el aceite del motor adecuadamente. Vea "Qué hacer con el aceite usado" en esta sección.

Revisión del aceite de motor

Verifique el nivel de aceite del motor regularmente, cada 650 km (400 mi), en especial antes de un viaje prolongado. La

manija de la varilla de aceite del motor es un aro. Vea *Vista general del compartimiento del motor* ⇨ 147 respecto a la ubicación.



Advertencia

El mango de la varilla de medición del aceite del motor puede estar caliente; lo puede quemar. Use una toalla o guante para tocar el mango de la varilla de medición.

Si se muestra un mensaje low oil (poco aceite) en el Centro de información del conductor (DIC), revise el nivel de aceite.

Siga estas pautas:

- Para obtener una lectura precisa, estacione el vehículo en terreno nivelado. Revise el nivel de aceite del motor después de apagar el motor durante al menos dos horas. Revisar el nivel de aceite del motor en pendientes prolongadas o demasiado pronto después de haber apagado el motor puede resultar en lecturas imprecisas. La precisión mejora cuando se revisa un motor frío antes de arrancar. Retire la varilla de medición y revise el nivel.

- Si no puede esperar dos horas, el motor debe estar apagado durante por lo menos 15 minutos si el motor está caliente, o por lo menos 30 minutos si el motor no está caliente. Saque la varilla de medición, límpiela con un papel o un trapo limpio y vuelva a introducirla hasta el fondo. Sáquela nuevamente, manteniendo la punta hacia abajo, y revise el nivel.

Cuándo añadir aceite de motor

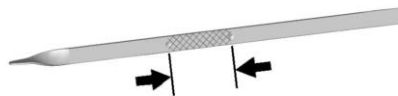

1.0T

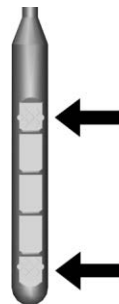

1.3 L

Si el aceite está debajo del área sombreada en la punta de la varilla de medición y el motor ha estado apagado durante por lo menos 15 minutos, agregue 1 L (1 qt) del aceite recomendado y después vuelva a verificar el nivel. Vea la explicación sobre qué tipo de aceite usar en "Elección del aceite correcto para el motor" más adelante en esta sección. Para conocer la capacidad del cárter de aceite, consulte *Capacidades/especificaciones* ⇨ 194 .

Precaución

No agregue demasiado aceite. Los niveles de aceite por arriba o por debajo del rango de operación aceptable indicado en la varilla son perjudiciales para el motor. Si el nivel del aceite está por arriba del rango de operación, es decir, el motor tiene tanto aceite que el nivel de aceite rebasa la marca MAX (Máximo), el motor puede dañarse. Debe drenarse el exceso de aceite o limitar el uso del vehículo y buscar ayuda de un servicio profesional para eliminar el exceso de aceite.

Consulte *Vista general del compartimento del motor* ⇨ 147 para ubicar el tapón de llenado de aceite de motor.

Agregue suficiente aceite para colocar el nivel en algún punto dentro del rango operativo adecuado entre las marcas MIN (Mínimo) y MAX (Máximo). Introduzca la varilla hasta el fondo cuando haya terminado.

Elección del aceite correcto para el motor

La elección del aceite correcto para el motor depende tanto de la especificación adecuada del aceite, como de su grado de viscosidad. Vea *Líquidos y lubricantes recomendados* ⇨ 192.

Especificación

Utilice aceites para motor sintéticos completos que cumplan con la especificación dexos1.

Los aceites para motor aprobados por GM que cumplen con la especificación dexos1 están marcados con el logo de aprobación de dexos1.



Precaución

De no usarse el aceite para motores recomendado o un aceite equivalente, pueden provocarse daños en el motor que no están cubiertos por la garantía del vehículo.

El grado de viscosidad

Utilice la viscosidad del aceite de motor de grado SAE 0W-20.

Utilice la viscosidad del aceite de motor de grado SAE 0W-20. Operación a temperaturas bajas: En áreas con temperaturas demasiado frías, donde se registren temperaturas por debajo de los -29°C (-20°F), se puede utilizar aceite SAE 0W-30. Un aceite con este grado de viscosidad facilitará el arranque del motor en frío a temperaturas bajas extremas.

Al seleccionar el aceite con el grado adecuado de viscosidad, se recomienda seleccionar un aceite de las especificaciones correctas. Consulte "Especificación" anteriormente en esta sección.

Aditivos para el aceite del motor/purga del aceite del motor

No añada ningún aditivo al aceite. Los aceites recomendados que cumplen con la especificación dexos1 son lo único que se necesita para un buen desempeño y protección del motor.

No se recomiendan los enjuagues del sistema de aceite del motor, ya que podrían ocasionar daños al motor no cubiertos por la garantía del vehículo.

Qué hacer con el aceite usado

El aceite de motor usado contiene ciertos elementos que pueden ser nocivos para la piel y que incluso pueden causar cáncer. No permita que el aceite usado permanezca mucho tiempo sobre la piel. Lávese la piel y las uñas con agua y jabón o con un buen limpiador de manos. Lave o deseche adecuadamente la ropa o los trapos que tengan aceite para motores usado. Consulte las advertencias del fabricante sobre el uso y el desecho de productos de aceite.

El aceite usado puede ser una amenaza para el ambiente. Si usted mismo realiza el cambio de aceite, asegúrese de drenar todo el aceite del filtro antes de desecharlo. Nunca deseche el aceite echándolo a la basura ni vertiéndolo en el suelo, drenajes o corrientes y cuerpos de agua. Recíclelo, llevándolo a un sitio de recolección de aceite usado.

Sistema de duración del aceite del motor

Cuándo cambiar el aceite del motor

Este vehículo cuenta con un sistema computarizado que indica cuándo cambiar el aceite del motor y el filtro del aceite. Esto está basado en una combinación de factores que incluyen las revoluciones del motor, la temperatura del motor y el kilometraje conducido. Según las condiciones de manejo, el kilometraje al que sea indicado un cambio de aceite puede variar de manera considerable. Para que el sistema de vida del aceite funcione adecuadamente, el sistema debe reiniciarse cada vez que se cambie el aceite.

Cuando el sistema calcula que la vida del aceite se ha reducido, indica que es necesario hacer un cambio de aceite. Cambie el aceite tan pronto como sea posible, antes de que transcurran otros 1000 km. Es posible que, si las condiciones de manejo son las mejores, el sistema de vida del aceite pueda indicar que no sea necesario hacer un cambio de aceite hasta por un año. El aceite del motor y el filtro del aceite deben cambiarse por lo menos una vez al año, y en ese momento debe reiniciarse el sistema. Su distribuidor

cuenta con personal de servicio capacitado que realizará esta tarea y reiniciará el sistema. También es importante revisar el aceite periódicamente durante el transcurso de un intervalo de vaciado de aceite y mantenerlo en el nivel adecuado.

Si el sistema llega a reiniciarse por accidente, el aceite debe cambiarse una vez transcurridos 5000 km desde el último cambio de aceite. Recuerde reiniciar el sistema de vida del aceite cada vez que haga un cambio de aceite.

Cómo reiniciar el sistema de duración del aceite del motor

1. Utilizando los controles de DIC en el lado derecho del volante, se muestra VIDA ACEITE RESTANTE en el DIC. Vea *Centro de información del conductor (DIC)* ⇨ 64.
2. Presione el botón SET/CLR por unos cuantos segundos mientras ve esta página para restablecer la vida del aceite a 100%.

Tenga cuidado de no reiniciar accidentalmente la pantalla de vida del aceite en ningún otro momento que no sea después de cambiar el aceite. No puede reiniciarse con precisión sino hasta el siguiente cambio de aceite.

Líquido de la transmisión automática

No es necesario revisar el nivel del fluido de la transmisión.

La única razón de una pérdida de fluido es una fuga del fluido de la transmisión. En caso de fuga, lleve el vehículo al departamento de servicio de su distribuidor y haga que lo reparen tan pronto como sea posible.

El vehículo no cuenta con varilla de medición para el nivel del fluido de la transmisión.

Existe un procedimiento especial para revisar y cambiar el fluido de la transmisión en caso de fuga. Puesto que se trata de un procedimiento difícil, debe realizarse en el departamento de servicio del distribuidor. Contacte al distribuidor para obtener información adicional.

Nota

Chevrolet utiliza y recomienda lubricantes, fluidos y químicos ACDelco y recomienda Partes Genuinas GM.

Fluido de la transmisión manual

No es necesario revisar el nivel del fluido de la transmisión manual.

La única razón de una pérdida de fluido es una fuga del fluido de la transmisión. En caso de fuga, lleve el vehículo al departamento de servicio de su distribuidor y haga que lo reparen tan pronto como sea posible.

Nota

Chevrolet utiliza y recomienda lubricantes, fluidos y químicos ACDelco y recomienda Partes Genuinas GM.

Depurador/filtro de aire motor

El depurador/filtro de aire motor está en el compartimiento del motor, en el lado del pasajero del vehículo. Vea *Vista general del compartimiento del motor* ⇨ 147.

Cuándo revisar el depurador/filtro de aire motor

Para los intervalos de cambio e inspección del depurador/filtro de aire del motor, consulte el folleto de Programa de Mantenimiento. Puesto que se trata de un procedimiento difícil, debe realizarse en el departamento de servicio del distribuidor. Contacte al distribuidor para obtener información adicional.



Advertencia

Hacer funcionar el motor sin el limpiador/filtro de aire puede causarles quemaduras a usted o a otras personas. Tenga precaución cuando trabaje en el motor. No arranque el motor o conduzca el vehículo con el depurador/filtro de aire retirado, ya que pueden haber flamas presentes si el motor tiene explosiones.

Precaución

Si el limpiador/filtro de aire no está instalado, la suciedad puede entrar fácilmente al motor, y podría dañarlo. Siempre asegúrese que el depurador/filtro de aire esté instalado al conducir.

Sistema de enfriamiento

El sistema de enfriamiento permite que el motor mantenga la temperatura de operación correcta.

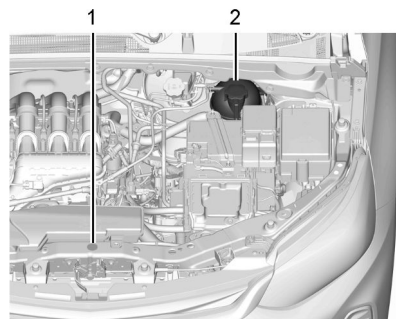

Se muestra Tanque de compensación de refrigerante del motor 1.3L L3, el motor 1.0T L3 es igual

1. Ventilador de enfriamiento del motor (no visible)
2. Tanque de compensación y tapón de presión del refrigerante



Advertencia

Los ventiladores eléctricos debajo del cofre pueden empezar a funcionar aun cuando el motor no esté funcionando y pueden causar

(Continúa)

Advertencia (Continúa)

lesiones. Mantenga las manos, la ropa y las herramientas alejados de los ventiladores eléctricos que están bajo el cofre.

 **Advertencia**

No toque las mangueras del calentador o radiador, u otras partes del motor. Pueden estar muy calientes y pueden quemarlo. No opere el motor si hay una fuga; todo el refrigerante se podría fugar. Esto podría causar un incendio del motor y puede quemarlo. Arregle cualquier fuga antes de conducir el vehículo.

Refrigerante del motor

El sistema de enfriamiento del vehículo contiene mezcla refrigerante del motor DEX-COOL. Consulte el folleto de Programa de mantenimiento.

A continuación se explica el sistema de enfriamiento y cómo revisar y agregar refrigerante cuando el nivel está bajo. Si hay problema por sobrecalentamiento del motor, vea *Sobrecalentamiento del motor* ⇨ 157.

Qué usar **Advertencia**

El agua pura u otros líquidos, como el alcohol, pueden hervir antes que la mezcla adecuada de refrigerante. Con agua pura o una mezcla incorrecta, el motor podría calentarse demasiado pero no habría una advertencia de sobrecalentamiento. El motor podría incendiarse y usted u otras personas podrían sufrir quemaduras.

Use una mezcla 50/50 de agua potable limpia y refrigerante DEX-COOL. Esta mezcla:

- Da protección contra congelamiento hasta -37°C de temperatura exterior.
- Da protección contra ebullición hasta 129°C , de temperatura del motor.
- Protege contra óxido y corrosión.
- No daña las partes de aluminio.
- Ayuda a mantener la temperatura adecuada del motor.

Precaución

No use nada además de una mezcla de refrigerante DEX-COOL que cumpla con la norma GMW3420 de GM y agua potable limpia. Cualquier otra cosa puede causar daños al sistema de enfriamiento del motor y al vehículo, lo que podría no estar cubierto por la garantía del vehículo.

Nunca deseche el refrigerante de motor echándolo a la basura, ni vertiéndolo en el suelo, drenajes o corrientes y cuerpos de agua. Haga que el cambio de refrigerante lo realice un centro de servicio autorizado que esté familiarizado con los requisitos legales relativos a los métodos de desecho de refrigerante. Esto ayudará a proteger tanto el ambiente como su propia salud.

Revisión del refrigerante

Para revisar el nivel del refrigerante, el vehículo debe estar en una superficie nivelada.

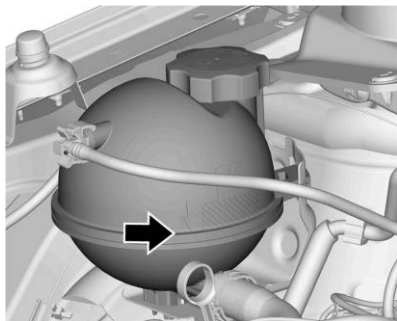

Tanque de compensación de refrigerante del motor 1.0L L3 Turbo

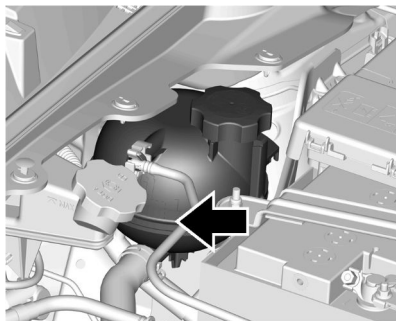

Tanque de compensación de refrigerante del motor 1.3L L3

El tanque de compensación del refrigerante se encuentra en el compartimiento del motor, en el lado del pasajero del vehículo. Vea *Vista general del compartimiento del motor* ⇨ 147.

Revise si se alcanza a ver refrigerante en el tanque de compensación del refrigerante. Si el refrigerante que está dentro del tanque de compensación del refrigerante está hirviendo, no haga nada más hasta que se enfríe. Vea *Sobrecalentamiento del motor* ⇨ 157.

Si el sistema de enfriamiento está frío, el nivel del refrigerante debería estar en la línea de la marca de llenado. Rellene hasta la marca de la línea de llenado si el nivel es bajo.

Instale la tapa, asegurándola.

Precaución

La tapa del tanque de compensación y el tanque de compensación tienen un limitador de sujeción. Para cerrar la tapa, apriétela lentamente y cuando note resistencia, deje de girar. Si la tapa excede el limitador, la tapa y el tanque de compensación se dañarán, causando una falla en el sistema de enfriamiento, que puede causar daños al motor. Estas situaciones no están cubiertas por la garantía.

Nota

En caso que requiera rellenar constantemente, vaya a un Distribuidor Chevrolet o Taller de Reparación Autorizado para verificar la tapa del sistema (o fugas ocasionales) y cambiar el refrigerante para obtener la relación adecuada.

 Peligro

Los vapores y líquidos hirviendo que salen del sistema de refrigeración en ebullición, pueden explotar y causar quemaduras serias. Se encuentran bajo presión, y si la cubierta del tanque de compensación se abre incluso parcialmente, los vapores pueden ser expulsados a altas velocidades. Nunca retire la cubierta del tanque de compensación mientras el motor y el sistema de refrigeración se encuentren calientes. Si es necesario retirar la cubierta del tanque de compensación, espere a que el motor se enfríe.

Sobrecalentamiento del motor

La lámpara indicadora de temperatura de refrigerante de su vehículo se encuentra ubicada en el tablero de instrumentos. Esta lámpara indica el incremento de la temperatura del motor.

Nota

Si el motor opera sin refrigerante, su vehículo pudiera sufrir serios daños. En este caso, las reparaciones no serán cubiertas por la garantía.

Sobrecalentamiento de motor sin vapor

Si nota la advertencia de sobrecalentamiento y no existen señales de vapor, el problema puede no ser tan serio. El motor se puede sobrecalentar cuando:

- El vehículo es conducido en una pendiente abrupta en altas temperaturas ambiente.
- El vehículo se detiene después de conducir a altas velocidades.
- El vehículo ha sido conducido a velocidad de marcha en vacío durante un largo recorrido.

Si no existen cambios o señales de vapor, observe el siguiente procedimiento durante aproximadamente 1 minuto.

1. Apague el sistema de aire acondicionado.
2. Intente mantener el motor bajo carga (utilice una marcha en la cual el motor gire lentamente).

Si la advertencia de sobrecalentamiento desaparece, debe continuar conduciendo. Por razones de seguridad, conduzca despacio durante aproximadamente 10 minutos.

Si la temperatura del refrigerante no baja, detenga el motor y estacione el vehículo inmediatamente.

Si no hay vapor visible, encienda el motor en velocidad de marcha en vacío durante aproximadamente 2 o 3 minutos con el vehículo detenido y observe si las luces de advertencia de sobrecalentamiento se apagan.

Si la advertencia de sobrecalentamiento continua encendida, apague el motor, solicite a los pasajeros que salgan del vehículo y espere a que se enfríe. Puede decidir si abre el compartimento del motor, pero busque asistencia técnica de inmediato. Si abre el compartimento del motor, verifique el tanque de compensación del refrigerante.

 Peligro

Si el refrigerante que se encuentra dentro del tanque de compensación se encuentra hirviendo, no haga nada y espere que se enfríe.

El nivel de refrigerante debe encontrarse donde se especifica. Si el nivel baja, significa que existe la posibilidad de fugas en las mangueras del radiador, mangueras del calefactor, el radiador o la bomba de agua.

⚠ Peligro

- Las mangueras del calefactor y las mangueras del radiador así como otras partes del motor pudieran estar calientes. No las toque, de otra manera, se puede quemar.
- Si hay cualquier fuga, el motor no se debe encender, de otra manera, se puede perder todo el refrigerante y causar quemaduras. Antes de conducir el vehículo, mande reparar las fugas.

Sobrecalentamiento con vapor**⚠ Peligro**

- El vapor generado por el sobrecalentamiento del motor pueden provocar quemaduras serias, incluso si abre el compartimento del motor tan sólo un poco. Manténgase alejado del motor cuando observe la salida de vapor. Apague el motor, solicite a los pasajeros que salgan del vehículo y espere a que se enfríe. Antes de abrir el compartimento del motor, espere hasta que ya no hayan señales de vapor del refrigerante.
- Si el vehículo continua en movimiento mientras el motor se encuentra sobrecalentado, los líquidos pueden escapar debido a la alta presión. Usted y otras personas pudieran sufrir quemaduras serias. Apague el motor sobrecalentado, no haga nada al vehículo y espere a que se enfríe.

Ventilador del motor

Si no hay señales de fuga, compruebe el funcionamiento del ventilador del motor. Su vehículo se encuentra equipado con un

ventilador eléctrico. Si el motor se encuentra sobrecalentado, el ventilador debe encontrarse en funcionamiento. Si el ventilador no actúa, será necesaria su reparación. Apague el motor. Si el problema no es identificado, pero el nivel de refrigerante no se encuentra al nivel máximo, agregue al tanque de compensación una mezcla de agua potable y aditivo para el radiador. Arranque el motor cuando el nivel de refrigerante esté al máximo. Si la señal de advertencia de sobrecalentamiento está encendida, consulte con un concesionario Chevrolet o un taller de reparación autorizado.

⚠ Peligro

Los ventiladores y otras piezas móviles del motor pueden causar lesiones severas. Mantenga sus manos y ropa lejos de las partes móviles mientras el motor esté en funcionamiento.

Peligro

- Los vapores y líquidos hirviendo que salen del sistema de refrigeración mientras está en ebullición pueden explotar y causar quemaduras serias. Se encuentran bajo presión, y si la cubierta del tanque de compensación se abre incluso parcialmente, los vapores pueden ser expulsados a altas velocidades. Nunca retire la cubierta del tanque de compensación mientras el motor y el sistema de refrigeración se encuentren calientes. Si es necesario retirar la cubierta del tanque de compensación, espere a que el motor se enfríe.
- El aditivo de larga vida para el sistema de enfriamiento es venenoso y debe ser manejado cuidadosamente.

Nota

Para evitar daños al vehículo y facilitar el arranque cuando el motor se encuentra caliente (debido a evaporación de combustible), el sistema de ventilación del motor pudiera ser activado incluso después de la desconexión

del vehículo por un periodo determinado, dependiendo de la temperatura ambiente y la temperatura del motor.

Líquido del lavaparabrisas

Qué usar

Cuando sea necesario añadir líquido de lavado del parabrisas, asegúrese de leer las instrucciones del fabricante antes de usarlo. Si va a operar el vehículo en áreas en las que la temperatura puede descender más allá del punto de congelación, use un líquido que brinde protección suficiente contra la congelación.

Cómo agregar líquido al lavaparabrisas



Abra el tapón que tiene el símbolo del lavaparabrisas. Agregue líquido para lavaparabrisas hasta llenar el tanque. Vea en *Vista general del compartimento del motor*  147 la ubicación del depósito.

Precaución

- No use fluido de lavador que contenga cualquier tipo de recubrimiento repelente al agua. Esto puede causar que los limpiadores traqueteen o salten.
- No use refrigerante para motor (anticongelante) en el lavaparabrisas. Eso puede dañar el sistema del lavador de parabrisas y la pintura.
- No mezcle agua con líquidos listos para usarse. El agua puede provocar que la solución se congele y dañe el tanque del líquido y otras partes del sistema del lavaparabrisas.
- Si usa líquido concentrado para lavaparabrisas, siga las instrucciones del fabricante para agregar agua.
- Cuando haga mucho frío, llene el tanque del líquido del lavaparabrisas solamente hasta tres cuartas partes de su capacidad. Esto permitirá la expansión del líquido en caso de congelación, lo cual podría dañar el tanque si está completamente lleno.

Frenos

Cuidados con las Balatas nuevas

Cuando las nuevas balatas sean instaladas, no frene innecesariamente fuerte durante los primeros 300 km.

El desgaste de las batatas no debe sobrepasar un límite determinado. Por lo tanto, un mantenimiento regular como se detalla en el **Plan de Mantenimiento Preventivo** es de la mayor importancia para su seguridad.

Líquido de frenos

Peligro

El líquido de frenos es venenoso y corrosivo. Evite el contacto con ojos, piel, telas y superficies pintadas.

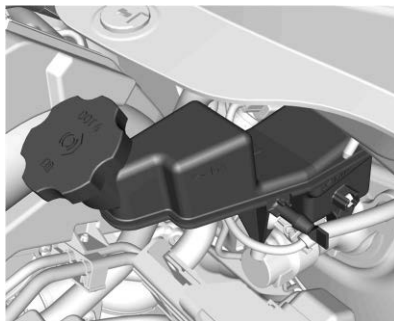

El nivel del líquido de frenos debe estar entre las marcas **MIN** y **MAX**.

No se recomienda el relleno del líquido de frenos, porque existe una relación entre el nivel de líquido, el sistema de embrague y el desgaste de la balata. Consulte a un Distribuidor o Taller de Reparación Autorizado de Chevrolet para que revise si el nivel está abajo de la marca mínima especificada en el depósito, se corrija la fuga y se reemplace el fluido.

Si la luz indicadora de freno  se enciende o permanece encendida por periodos mayores, vaya a un Concesionario Chevrolet o Taller de reparación autorizado.

Peligro

- Asegúrese de limpiar a fondo alrededor del tapón del depósito de líquido de frenos antes de quitar el tapón.
- La contaminación del sistema de líquido de frenos/embrague puede afectar el rendimiento del sistema, conduciendo a costosas reparaciones.
- Un sobre flujo de líquido de frenos en el motor puede hacer que el líquido se queme.
- No sobrellene el depósito.
- Un incendio en el motor puede ocasionar lesiones y daños a su vehículo y a otra propiedad.
- No deseche el líquido de frenos en su basura doméstica.
- Use el servicio local de administración de residuos autorizado.
- El líquido de frenos usado y sus recipientes son peligrosos. Pueden dañar su salud y el ambiente.

(Continúa)

Peligro (Continúa)

- El líquido de frenos es muy agresivo y puede irritar la piel y los ojos.
- No permita que el líquido de frenos entre en contacto con la piel o los ojos. De ocurrir, lave de inmediato el área afectada a fondo con jabón y agua, o con limpiador de manos.

Batería

La batería de equipo original es libre de mantenimiento. No retire la tapa y no agregue fluido.

Cuando necesite una batería nueva, consulte el número de remplazo en la etiqueta de la batería original. Vea en *Vista general del compartimiento del motor* ↪ 147 la ubicación de la batería.

**Advertencia**

No use cerillos o flamas cerca de la batería del vehículo. Si necesita más luz, use una linterna.

(Continúa)

Advertencia (Continúa)

No fume cerca de la batería del vehículo. Al trabajar cerca de la batería, proteja sus ojos con gafas protectoras. Mantenga a los niños alejados de las baterías.

**Advertencia**

Las baterías contienen ácido que puede causarle quemaduras y gas que puede explotar. Si no tiene cuidado, puede resultar severamente lesionado.

Siga las instrucciones con cuidado al trabajar cerca de la batería.

Los postes, terminales y accesorios de la batería contienen plomo y compuestos de plomo que pueden causar cáncer y daños reproductivos. Lávese las manos después de manejarlos.

Almacenamiento del vehículo

Uso poco frecuente: Retire el cable negativo (-), negro, de la batería, para evitar que ésta se descargue.

Almacenamiento prolongado: Retire el cable negativo (-), negro, de la batería o use un cargador lento de baterías.

Cambio de la pluma limpiaparabrisas

La operación correcta de las escobillas del limpiaparabrisas y un campo libre son esenciales para un manejo seguro. Verifique las escobillas del limpiador frecuentemente. Limpie las escobillas del limpiador con jabón neutro diluido en agua. Evite utilizar los limpiaparabrisas en seco o sin que los lavadores se hayan activado. Por razones de seguridad, se recomienda que las escobillas del limpiador se cambien al menos una vez al año o cuando la eficiencia se reduzca perjudicando la visibilidad en la lluvia.

Inspección: revise regularmente las condiciones de las escobillas. Limpie con jabón neutro diluido en agua.

Reemplazo: reemplace las escobillas al menos anualmente o cuando su eficiencia se reduzca impidiendo la visibilidad bajo la lluvia.

Reemplazo de Escobilla de Limpiaparabrisas

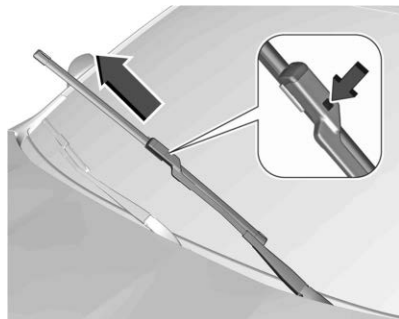

1. Tire del ensamblaje de la hoja del limpiaparabrisas para separarlo de los parabrisas.
2. Oprima el botón que está en medio del conector del brazo del limpiador y tire de la pluma del limpiador hacia fuera del conector del brazo.
3. Retire la pluma del limpiador.
4. Para reemplazar la hoja del limpiaparabrisas siga los pasos 1-3 en orden inverso.

Direccionamiento de los faros

Orientación de faro frontal

El direccionamiento de los faros ha sido preestablecido y no debe necesitar ajustes.

Si el vehículo resulta dañando en una colisión, el direccionamiento de los faros puede verse afectado. Si es necesario hacer ajustes a los faros delanteros, vea a su distribuidor.

Reemplazo de focos

El reemplazo de los focos se debe realizar preferiblemente en un Concesionario Chevrolet o Taller de reparación autorizado. Al reemplazar un foco, apague el interruptor del circuito respectivo. Evite tocar el cristal del foco con las manos. Los focos manchados pueden ser limpiados con un paño limpio sin pelusa, utilizando alcohol. Los focos de reemplazo deben tener las mismas características y capacidades del foco defectuoso.

Aplicación	Potencia (W)
Luz alta	55
Luz baja	55
Luz de conducción diurna (DRL)	Versión Premier – LED
Luz direccional frontal	21
Luz direccional trasera	21
Lámpara de posición	5
Luz de freno/trasera - freno	21
Luz de reversa	16
Luz direccional lateral	5
Luz de matrícula	5

Nota

Luego de conducir bajo una lluvia intensa o después del lavado, algunos lentes de la luz exterior podrían parecer nublados.

Esta condición se produce por la diferencia de temperatura entre el interior y el exterior de la luz.

Es similar a la condensación de las ventanas dentro de su vehículo durante la lluvia y no indica un problema con su vehículo.

Si hay infiltración de agua en el alojamiento de la luz trasera, pida que un concesionario Chevrolet o un taller de reparación autorizado revisen el vehículo.

Focos de halógeno



Advertencia

Los focos de halógeno contienen gas presurizado y pueden explotar si se dejan caer o sufren rayones. Usted u otras personas pueden sufrir lesiones. Asegúrese de leer y seguir las instrucciones indicadas en el empaque del foco.

Iluminación de LED

Este vehículo tiene varias luces LED. Para cambiar cualquier ensamble de iluminación LED, póngase en contacto con su distribuidor.

Faros

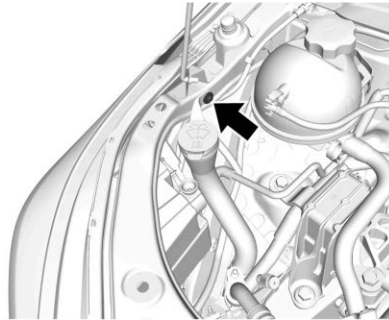

Para reemplazo de los focos del lado del pasajero, necesita retirar el cuello de la botella del lavaparabrisas primero.

1. Retire el tornillo que asegura el cuello de relleno de la botella del lavador.
2. Retire el cuello de relleno de la botella del lavaparabrisas jalándolo firmemente hacia arriba y fuera de la botella.
3. Vuelva a instalar el cuello de relleno de la botella del lavaparabrisas después que termine el reemplazo de los focos. Empuje firmemente de forma recta dentro de la botella, y después apriete el tornillo.

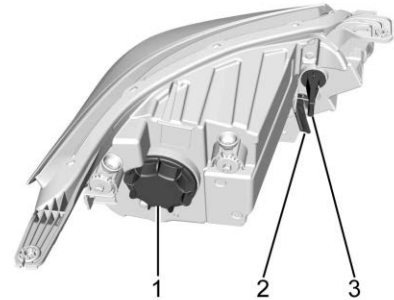

Se muestra el lado del conductor (Base), lado del pasajero similar

1. Luz alta y luz baja integradas
2. Luz direccional
3. Luz de posición

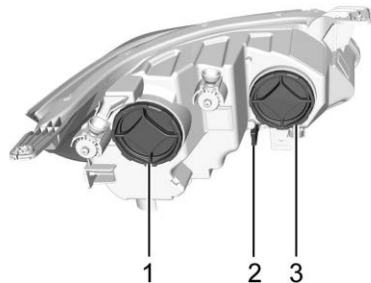

Se muestra el lado del conductor (Nivel mejorado), lado del pasajero similar

1. Luz baja
2. Luz direccional
3. Luz alta

Luz alta/baja

Para reemplazar uno de los focos de luz alta/baja:

1. Retire la cubierta de la parte trasera del ensamble del faro girándolo en sentido contrario a las manecillas del reloj.

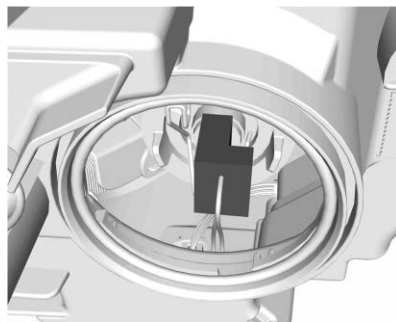

Se muestra luz baja de nivel mejorado, otra luz alta/baja es similar

2. Presione el sujetador de resorte y desconéctelo.
3. Retire el soporte del foco del alojamiento del reflector, retire el foco del receptáculo y reemplácelo con un foco nuevo.
4. Para instalar, siga los Pasos 1-3 en orden inverso.

Luz direccional y luz de posición

1. Retire el socket girando en sentido contrahorario y jalando hacia afuera.
2. Quite la bombilla del receptáculo.

3. Instale el foco nuevo en el socket.
4. Instale el socket girando en sentido horario.

Luces cola

Luces traseras de la cajuela y luces de reversa

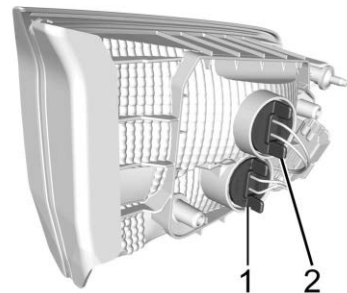

Se muestra el lado del pasajero, el lado del conductor es similar (LS/LT)

1. Lámpara de posición
2. Luz de reversa



Se muestra el lado del pasajero, el lado del conductor es similar (Premier)

Luz de reversa

Para reemplazar cualquiera de estos focos:

1. Abra la cajuela.
2. Retire los pins y jale la cubierta de la cajuela.
3. Retire el socket girando en sentido contrahorario y jalando hacia afuera.
4. Quite la bombilla del receptáculo.
5. Instale el foco nuevo en el socket.
6. Instale el socket girando en sentido horario.
7. Instale la cubierta de la cajuela.

Luz de freno, trasera y direccional

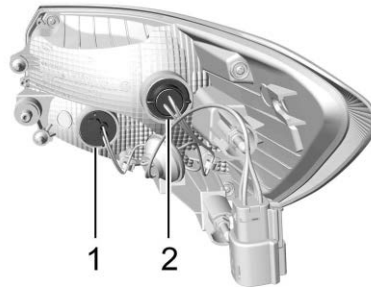

Se muestra el lado del conductor (LS/LT), lado del pasajero similar

1. Luz de freno/luz de posición
2. Luz direccional

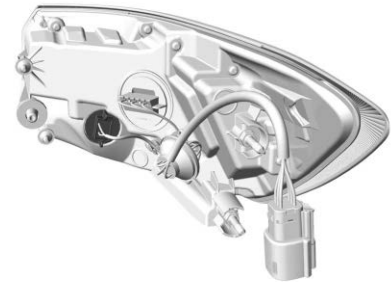

Se muestra el lado del conductor (Premier), lado del pasajero similar

Luz direccional

Para reemplazar cualquiera de estos focos:

1. Abra la cajuela.
2. Retire los pins y jale la cubierta de la cajuela lejos del conjunto de la luz.
3. Retire las dos tuercas de cada perno.
4. Remueva el ensamble de la luz trasera jalándolo recto hacia atrás.

5. Retire el receptáculo de la bombilla del ensamble de la luz trasera, haciéndolo girar en sentido inverso al de las manecillas del reloj.
6. Retire el foco del socket girándolo un cuarto de vuelta en sentido contrahorario, y jalándolo hacia afuera.
7. Instale un foco nuevo en el socket.
8. Instale el receptáculo de la bombilla en el ensamble del foco trasero, haciéndolo girar en el sentido de las manecillas del reloj.
9. Instale la cubierta de la cajueta, las tuercas y los pasadores a presión.

Luces direccionales traseras



1. Haga palanca en el alojamiento del foco hacia afuera con una herramienta adecuada.
2. Retire el alojamiento del foco hacia abajo, teniendo cuidado de no jalar el cable.
Gire el soporte del foco en sentido contrario a las manecillas del reloj para desconectarlo.
3. Retire el foco del soporte y reemplace el foco.
4. Inserte el soporte del foco en el alojamiento del foco y gire en el sentido de las manecillas del reloj.
5. Inserte el alojamiento del foco teniendo cuidado con el ajuste.

Luz de Matricula

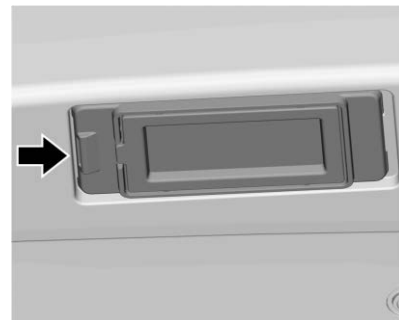

1. Haga palanca en el alojamiento del foco hacia afuera con una herramienta adecuada.
2. Retire el alojamiento del foco hacia abajo, teniendo cuidado de no jalar el cable.
Gire el soporte del foco en sentido contrario a las manecillas del reloj para desconectarlo.
3. Retire el foco del soporte y reemplace el foco.
4. Inserte el soporte del foco en el alojamiento del foco y gire en el sentido de las manecillas del reloj.

5. Inserte el alojamiento del foco teniendo cuidado con el ajuste.

Sistema eléctrico

Fusibles

Los datos en el fusible de reemplazo deben coincidir con los datos en el fusible defectuoso.

Hay dos cajas de fusibles en el vehículo:

- En la parte frontal izquierda del compartimiento del motor.
- En la parte inferior del tablero de instrumentos del lado del conductor.

Algunos de los fusibles principales se encuentran en una caja arriba de la terminal positiva de la batería. Si es necesario, pida que los cambien en un Concesionario Chevrolet o Taller de reparación autorizado.

Antes de reemplazar un fusible, desconecte el interruptor respectivo y la ignición.

Un fusible quemado se puede reconocer por su alambre fundido. No reemplace el fusible hasta que se haya remediado la causa de la falla.

Algunas funciones están protegidas por varios fusibles.

Los fusibles también se pueden insertar sin la existencia de una función.

Minifusibles

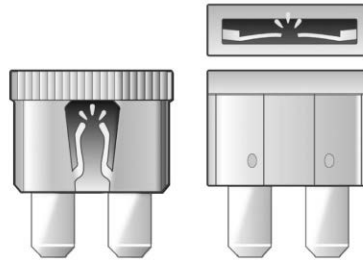

Fusibles JCase



Extractor de fusibles

Un extractor de fusibles está ubicado en la caja de fusibles en el compartimiento del motor.

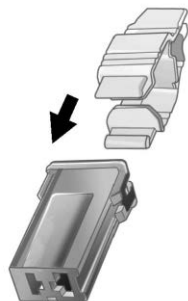
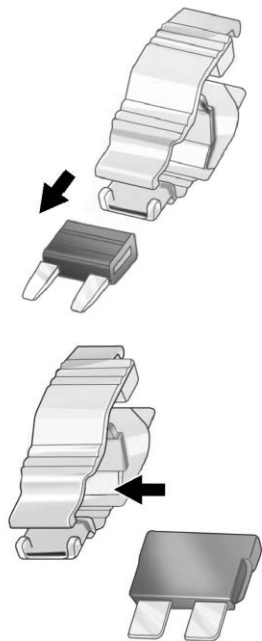

Coloque el extractor de fusibles en los diferentes tipos de fusibles de la parte superior o lateral, y retire el fusible.

Bloque de fusibles del compartimiento del motor

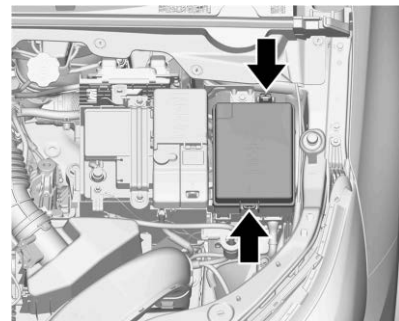

La caja de fusibles se ubica en la parte frontal izquierda del compartimiento del motor.

Desenganche la cubierta, levántela y retírela.

No todas las descripciones de la caja de fusibles en este manual pueden ser aplicables a su vehículo. Éste es preciso al momento de la impresión. Al inspeccionar la caja de fusibles, consulte la etiqueta de la caja de fusibles.

Los fusibles también se pueden insertar sin la existencia de una función.

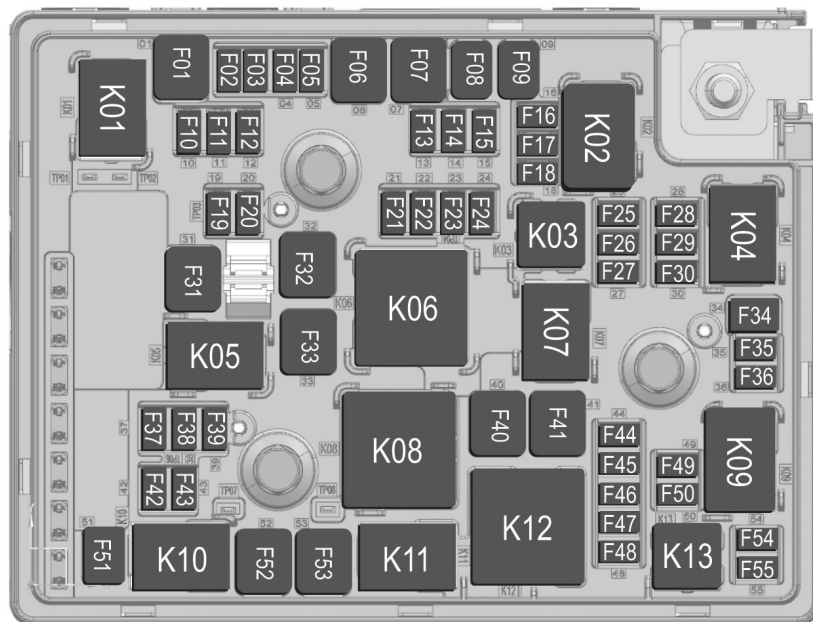

Posición	Fusibles	
	Amperaje.	Circuito
F01	–	No utilizado
F02	5A	Sensor de batería inteligente
F03	5A	Solenoides de ventilación del recipiente
F04	–	No utilizado
F05	–	No utilizado
F06	60A	Bomba de ABS
F07	40A	Válvula de ABS
F08	–	No utilizado
F09	–	No utilizado
F10	–	No utilizado
F11	–	No utilizado
F12	15A	BCM BATT7

Posición	Fusibles	
	Amperaje.	Circuito
F13	15A	BCM BATT8
F14	15A	BCM BATT9
F15	5A	Cámara de visión trasera
F16	5A	Tablero de instrumentos
F17	–	No usado
F18	10A	Nivel de faro
F19	–	No utilizado
F20	–	No utilizado
F21	15A	BCM BATT6
F22	25A	FPPM/FTZM
F23	–	No utilizado
F24	20A	Bomba de combustible

Posición	Fusibles	
	Amperaje.	Circuito
F25	–	No utilizado
F26	15A	ECM_IGN
F27	15A	TCM
F28	5A	IP_BDY_IGN
F29	15A	TCM
F30	15A	ECM (módulo de control del motor)
F31	40A	Desempañante trasero
F32	–	No utilizado
F33	40A	EVP
F34	–	No utilizado
F35	–	No utilizado
F36	–	No utilizado
F37	30A	BCM BATT3

Posición	Fusibles	
	Amperaje.	Circuito
F38	–	No utilizado
F39	–	No utilizado
F40	60A	Ventilador Alta
F41	40A	Motor de arranque 2
F42	–	No utilizado
F43	–	No utilizado
F44	–	No utilizado
F45	15A	No hay operación de emergencia
F46	15A	COIL/INJ
F47	15A/ 30A	ECM principal
F48	10A	Relevador de ventilador
F49	15A	Bomba de agua CAC
F50	10A	Control A/C

Posición	Fusibles	
	Amperaje.	Circuito
F51	30A	Ventilador baja
F52	–	No utilizado
F53	40A	Ventilador central
F54	–	No utilizado
F55	30A	Bomba CVT

Relevadores	Circuito
K01	No utilizado
K02	Marcha/corr conmutada
K03	Bomba de combustible
K04	No utilizado
K05	EVP
K06	No utilizado
K07	Motor de arranque 2
K08	Ventilador Alta

Relevadores	Circuito
K09	Motor de arranque 1
K10	Ventilador baja
K11	Ventilador central
K12	ECM PRINCIPAL
K13	Control A/C

Bloque de fusibles del tablero de instrumentos



El bloque de fusibles del tablero de instrumentos se encuentra en el lado inferior del tablero de instrumentos del lado del conductor.

No todas las descripciones de la caja de fusibles en este manual pueden ser aplicables a su vehículo. Éste es preciso al momento de la impresión.

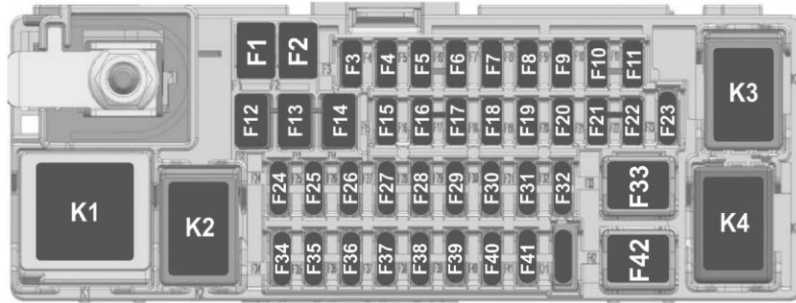

Fusibles		
Posición	Amperaje.	Circuito
F1	-	No utilizado
F2	-	No utilizado
F3	-	No utilizado

Fusibles		
Posición	Amperaje.	Circuito
F4	-	No utilizado
F5	30A	BCM2
F6	30A	BCM4

Fusibles		
Posición	Amperaje.	Circuito
F7	30A	BCM5
F8	-	No utilizado
F9	-	No utilizado
F10	-	No utilizado
F11	-	No utilizado
F12	-	No utilizado
F13	40A	DC_DC1
F14	-	No utilizado
F15	-	No utilizado
F16	-	No utilizado
F17	-	No utilizado
F18	5A	OSRVM
F19	-	No utilizado

Posición	Fusibles	
	Amperaje.	Circuito
F20	10A	SDM (Administrador de sistemas de seguridad)
F21	7.5A	DLC (Conexión de enlace de datos)
F22	30A	SUN ROOF
F23	–	No utilizado
F24	10A	SUN ROOF
F25	20A	APO
F26	5A	USB_CHARGER
F27	–	No utilizado
F28	–	No utilizado
F29	–	No utilizado
F30	–	No utilizado
F31	10A	CCP_ECC
F32	20A	LAVADO

Posición	Fusibles	
	Amperaje.	Circuito
F33	40A	VENTILADOR
F34	5A	ONSTAR
F35	10A	IPC_DISPLAY
F36	15A	RADIO_USB
F37	10A	UPA_SBSA_APA
F38	10A	ECC_CCP
F39	20A	BCM1
F40	2A	SWC
F41	–	No utilizado
F42	–	No utilizado

Relevadores	Circuito
K1	OPERACIÓN
K2	RAP_ACC
K3	No utilizado
K4	No utilizado

Herramientas del vehículo

Herramientas

El gato y las herramientas se encuentran en el compartimiento de almacenamiento debajo de la rueda de repuesto.

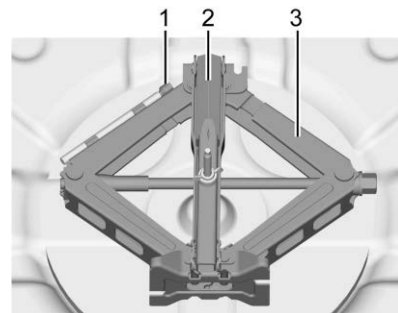

1. Perno de extensión
2. Llave
3. Gato

Ruedas y llantas

Condición de llanta, condición de rueda.

Manejar sobre superficies filosas puede causar daños a las llantas y a la rueda. No atore las llantas en la acera mientras se estaciona.

Revise regularmente si hay algún daño en las llantas y las ruedas. Busque la ayuda de un concesionario Chevrolet o un taller de reparación autorizado en caso de daños o desgaste inusual.

Designaciones de llanta

Por ejemplo, **195/65 R15 91H**

195: Anchura de los neumáticos, mm

65: Relación de la sección transversal (altura de llanta al ancho de la llanta), %

R: Tipo de cinturón: Radial

15: Diámetro del neumático, pulgadas

91: Índice de carga por ejemplo 91 es equivalente a 615 kg

H: Letra de código de velocidad

Letra de código de velocidad:

Q: hasta 160km/h

S: hasta 180km/h

T: hasta 190km/h

H: hasta 210km/h

V: hasta 240km/h

W: hasta 270km/h

Presión de llantas

Verifique la presión de las llantas frías cada dos semanas y antes de cualquier viaje largo. No olvide la rueda de refacción.

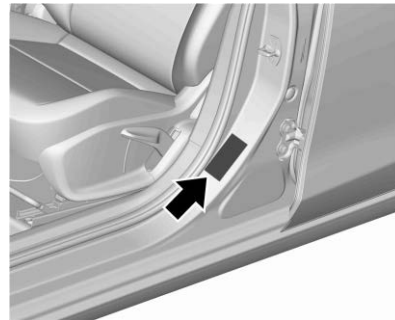

La etiqueta de presión de las llantas se encuentra en el pilar de la puerta delantera izquierda.

Los datos de presión de las llantas se refieren a las llantas en frío.

Siempre infle la llanta de repuesto a la presión especificada.

Las presiones de las llantas incorrectas perjudican la seguridad, el manejo del vehículo, la comodidad y la economía del combustible y aumentan el desgaste de las llantas.

⚠ Peligro

Si la presión es muy baja, esto puede resultar en un calentamiento considerable de los neumáticos y daño interno, resultando en la separación de los hilos y que revienten los neumáticos a altas velocidades.

Sistema de monitoreo de la presión de las llantas

El Sistema de monitoreo de la presión de las llantas (TPMS) usa tecnología de radio y sensores para verificar los niveles de presión de las llantas. Los sensores del sistema TPMS

monitorean la presión del aire de las llantas y transmiten las lecturas de presión de las llantas a un receptor ubicado en el vehículo.

Cada una de las llantas, incluyendo la de refacción (si la hay), debe revisarse mensualmente en frío y debe inflarse a la presión de inflado recomendada por el fabricante del vehículo que aparece en la placa de información del vehículo o en la etiqueta de presión de inflado de las llantas. (Si su vehículo tiene llantas de tamaño distinto al indicado en la placa de información del vehículo o en la etiqueta de presión de inflado de las llantas, debe determinar la presión de inflado adecuada para esas llantas en particular.)

Como función adicional de seguridad, su vehículo cuenta con un sistema de monitoreo de la presión de las llantas (TPMS), que enciende un indicador de presión baja de las llantas cuando a una o más de las llantas les falta mucho aire.

En consecuencia, cuando se encienda el indicador de presión baja de las llantas, debe detenerse y revisar las llantas tan pronto como sea posible, e inflarlas a la presión adecuada. Conducir con una llanta a la que le falta mucho aire provoca que la llanta se sobrecaliente, y puede causar una falla de la llanta. La falta

de aire también reduce la eficiencia en el uso de combustible y la vida del dibujo de la llanta y puede afectar el manejo y la capacidad de frenado del vehículo.

Nótese que el sistema TPMS no es sustituto del buen mantenimiento de las llantas y es responsabilidad del conductor mantener la presión correcta de las llantas, aun cuando la falta de aire no haya alcanzado el nivel que enciende el indicador TPMS de presión baja de las llantas.

El vehículo también cuenta con un indicador de falla del sistema TPMS, para indicar cuando el sistema no está funcionando adecuadamente. El indicador de falla del sistema TPMS está combinado con el indicador de presión baja de las llantas. Cuando el sistema detecta una falla, el indicador encenderá de manera intermitente durante un minuto aproximadamente y después permanecerá continuamente encendido. Esta secuencia continuará cuando el vehículo se arranque subsecuentemente, mientras persista la falla.

Cuando el indicador de falla está encendido, el sistema puede no ser capaz de detectar o indicar la presión baja de las llantas como debería. Las fallas del sistema TPMS pueden ocurrir por varias razones, incluyendo la

instalación de llantas o ruedas de remplazo o alternativas en el vehículo, que impiden el funcionamiento correcto del sistema TPMS. Revise siempre el indicador de falla del sistema TPMS después de cambiar una o más llantas o ruedas del vehículo, para asegurarse que las llantas y ruedas de remplazo o alternativas permiten que el sistema TPMS continúe funcionando en forma apropiada.

Vea *Funcionamiento del sistema de monitoreo de presión de las llantas* ⇨ 176.

Vea *Norma de Radiofrecuencia* ⇨ 202.

Funcionamiento del sistema de monitoreo de presión de las llantas

Este vehículo pudiera contar con un Sistema de monitoreo de la presión de las llantas (TPMS). El sistema TPMS está diseñado para advertir al conductor cuando existe una condición de presión baja de las llantas. Los sensores del sistema TPMS están montados en cada ensamble de llanta y rueda, excluyendo el ensamble de la llanta y la rueda de refacción. Los sensores del sistema TPMS monitorean la

presión del aire de las llantas de su vehículo y transmiten las lecturas de presión de las llantas a un receptor ubicado en el vehículo.



Cuando se detecta una condición de presión baja de las llantas, el sistema TPMS enciende la luz de advertencia de presión baja de las llantas, ubicado en el conjunto del tablero de instrumentos. Si se enciende la luz de advertencia, deténgase tan pronto como sea posible e infle las llantas a la presión recomendada en la etiqueta de Información sobre llantas y carga.

Se indica un mensaje para revisar la presión en una llanta específica en el Centro de información del conductor (DIC). La luz de advertencia de presión baja de las llantas y el mensaje de advertencia del DIC se encienden cada vez que se enciende el motor, hasta que las llantas se inflan a la presión de inflado correcta. En el DIC, el conductor puede ver los niveles de presión de las llantas. Para información

y detalles adicionales sobre la operación y las pantallas del DIC, vea *Centro de información del conductor (DIC)* ⇨ 64.

Es posible que en clima frío se encienda la luz de advertencia de presión baja de llanta al encender el vehículo por primera vez y luego se apague al conducir el vehículo. Esto podría ser un indicio temprano de que la presión de aire está bajando y es necesario inflarlas a la presión adecuada.

La etiqueta de Información sobre llantas y carga, pegada sobre el vehículo, indica el tamaño de las llantas originales y la presión de inflado correcta cuando las llantas están frías. Para un ejemplo de etiqueta de Información sobre llantas y carga y su ubicación. Vea también *Presión de llantas* ⇨ 175.

El sistema TPMS puede advertir de una condición de presión baja de las llantas, pero no es sustituto del mantenimiento normal de las llantas. Vea *Inspección de llantas* ⇨ 178 y *Rotación de la llanta* ⇨ 179.

Precaución

No todos los materiales para sellar llantas son iguales. Los selladores para llantas no aprobados podrían dañar los sensores TPMS. El daño de los sensores del sistema TPMS causado por un sellador para llantas incorrecto no está cubierto por la garantía del vehículo. Siempre use solamente el sellador de llantas aprobado por GM, disponible con su distribuidor o incluido con el vehículo.

Indicador luminoso y mensaje de falla del sistema TPMS

El sistema TPMS no funcionará adecuadamente si falta uno o más de los sensores del sistema TPMS o no funcionan. Cuando el sistema detecta una falla, la luz de advertencia de presión baja de las llantas se enciende de manera intermitente aproximadamente durante un minuto y después permanece encendida durante el resto del ciclo de encendido. También aparece un mensaje de advertencia en el Centro de Información del Conductor (DIC). La luz de advertencia y el mensaje de advertencia del DIC se encienden en cada ciclo de encendido hasta que se corrige

el problema. A continuación se indican algunas de las condiciones que pueden hacer que ésta encienda:

- Una de las llantas de rodaje ha sido reemplazada con la llanta de refacción. La llanta de refacción no tiene sensor del sistema TPMS. La luz de indicación de falla (MIL) y el mensaje del Centro de información del conductor (DIC) deberán apagarse después de que la llanta sea reemplazada y se realice exitosamente el proceso de correspondencia de los sensores. Vea "Proceso de correspondencia de sensor TPMS", más adelante en esta sección.
- El proceso de correspondencia de los sensores del sistema TPMS no se realizó o no se completó con éxito después de la rotación de las llantas. La luz de mal funcionamiento y el mensaje del DIC deben desaparecer después de completar con éxito el proceso de correspondencia de los sensores. Vea "Proceso de correspondencia de los sensores del sistema TPMS", más adelante en esta sección.
- Falta uno o más sensores del sistema TPMS o están dañados. La luz de mal funcionamiento y el mensaje DIC deberán

apagarse cuando los sensores TPMS sean instalados y se realice exitosamente el proceso de correspondencia de los sensores. Acuda con su distribuidor para obtener servicio.

- Las llantas o ruedas de reemplazo no son iguales a las llantas o ruedas originales. Las llantas y ruedas distintas a las recomendadas podrían impedir el funcionamiento correcto del sistema TPMS.
- La operación de aparatos electrónicos o la cercanía a instalaciones en las que se usen frecuencias de ondas de radio similares a las del sistema TPMS podrían provocar fallas en los sensores del sistema TPMS.

Si el sistema TPMS no funciona adecuadamente no puede detectar ni indicar la condición de presión baja de las llantas. Vea a su distribuidor para obtener servicio si se enciende el indicador luminoso de falla del sistema TPMS y aparece el mensaje del DIC y permanecen así.

Inspección de llantas

Los impactos contra las banquetas pueden provocar lesiones a las partes interiores de las ruedas y llantas. Existe un riesgo de accidentes a altas velocidades debido a daños escondidos

de las llantas. Por lo tanto si requiere subir a una banqueta, hágalo lentamente y en un ángulo recto de ser posible.

Al estacionarse, asegure que las llantas no se presionen contra la acera. Revise las llantas regularmente en busca de desgaste (profundidad de dibujo) o daños visibles. También revise las ruedas en busca de daños.

En caso de daños o desgaste anormal, consulte a un Concesionario Chevrolet o Taller de Reparación Autorizado para repararlos y para la calibración de la suspensión frontal y alineación de la dirección.

Profundidad de la rodada

Revise la profundidad de la rodada en intervalos regulares.

Las llantas deben cambiarse a una profundidad de la banda de rodadura de 1.6 mm del Indicador de desgaste de la banda de rodadura.



La profundidad mínima permisible de la rodada (1.6 mm) se alcanza cuando la banda de rodadura se haya desgastado hasta uno de los indicadores de desgaste (TWI). Su posición se indica mediante marcas en el costado.

Las llantas envejecen, incluso si no se utilizan. Recomendamos el reemplazo de las llantas cada 6 años.

Rotación de la llanta

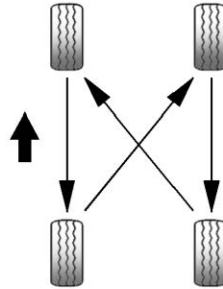

Diferentes fuerzas en las llantas delanteras y traseras las hace desgastarse de manera diferente, dependiendo de varios factores, como la superficie del camino, la manera de conducir, alineación de la suspensión, balanceo de las ruedas, presión de las llantas, etc.

El propietario debe realizar una evaluación del desgaste del vehículo y esto incluye rotación regular de las llantas, la cual no debe exceder de 10,000 km; la rotación de llantas es vital para lograr un desgaste uniforme de la rodada y una larga vida útil de las llantas.

La rotación de las llantas se debe realizar como se indica en la ilustración.

La condición de las llantas es un elemento que se revisa durante una inspección periódica con un distribuidor Chevrolet de su preferencia, el cual puede diagnosticar señales de desgaste desigual que puede arriesgar la seguridad y desempeño de su automóvil.

Nunca incluya la llanta de refacción temporal en la rotación de las llantas debido a las diferencias de tamaño.

Precaución

- Debido al envejecimiento, el hule de las llantas se deteriora. Esto también aplica para la llanta de refacción incluso si no ha sido utilizado.
- El envejecimiento de las llantas depende de muchas condiciones de uso, incluyendo temperatura, condiciones de carga y también presión de inflado de las llantas.
- Para evaluar las condiciones de uso, las llantas deben ser llevadas regularmente a la asistencia técnica del fabricante.

(Continúa)

Precaución (Continúa)

- Una llanta de repuesto que no haya sido utilizada en un periodo de 6 años debe ser utilizada únicamente en emergencias. Si necesita usar esta llanta, conduzca a velocidades bajas.

Cuándo se deben reemplazar las llantas

La llanta se debe reemplazar cuando estén presentes cortes, bultos en los flancos o cualquier otro tipo de deformación.



Las llantas también deben reemplazarse cuando la profundidad de la banda de rodadura se haya desgastado cerca del TWI. La imagen muestra dónde se puede encontrar la profundidad de la banda de rodadura.

Precaución

- La profundidad de la rodada debe ser mayor a 1.6 mm. Esta información se puede encontrar en el "hombro" de la llanta, después de la abreviación TWI (Indicadores de desgaste de llanta).
- El riesgo de hidroplaneación y derrape es mayor cuando las llantas están desgastadas.

Nota

Al reemplazarlas, use siempre llantas de la misma marca y dimensiones. Preferentemente reemplace todas las llantas del mismo eje al mismo tiempo.

Diferentes tipos de neumáticos y ruedas**⚠ Peligro**

No use diferentes tipos y tamaños de ruedas y llantas de los instalados originalmente. Si es necesario reemplazar una o más llantas, asegúrese que tengan las mismas especificaciones de la configuración original de fábrica. De lo contrario, esta condición podría afectar la conducción, provocando incluso accidentes graves. Además, podría afectar los términos de garantía del vehículo. Las condiciones mencionadas anteriormente no se aplican al uso de llantas de refacción compactas temporales y accesorios Chevrolet diseñados especialmente para su vehículo. Para obtener más información, consulte la Red de Concesionarios Chevrolet o el Taller de reparación autorizado.

En caso de reemplazar las ruedas y las llantas por el Accesorio Chevrolet disponible para su vehículo, puede ser necesario reprogramar el velocímetro debido al radio dinámico

de funcionamiento. Consulte la Red de concesionarios Chevrolet o el Taller de reparación autorizado.

Cubiertas de las llantas

Se deben utilizar cubiertas de ruedas y llantas homologados por el fabricante para el vehículo correspondiente y que cumplen todos los requisitos de las combinaciones de ruedas y llantas.

Si las cubiertas de rueda y llantas utilizadas no se encuentran homologadas por el fabricante, las llantas no deben tener una cresta de protección de borde.

Los tapacubos no deben menoscabar la refrigeración de los frenos.

Peligro

El uso de llantas y cubiertas de ruedas inadecuadas puede resultar en pérdida repentina de presión y, por lo tanto, accidentes.

Reemplazo de rueda

Todos los vehículos están equipados con una rueda de repuesto.

Peligro

El cambio de las ruedas es una tarea que puede presentar un riesgo de lesiones. Nunca coloque su cuerpo o parte de éste debajo del automóvil o dentro del mecanismo del gato hidráulico.

Haga las siguientes preparaciones y observe la siguiente información:

- Estacione el vehículo en una superficie nivelada, firme y anti-derrapante. Las ruedas delanteras deben estar en posición recta al frente.
- Aplique el freno de estacionamiento y coloque la primera velocidad o la reversa.
- Retire la rueda de repuesto.
- Nunca cambie más de una rueda a la vez.
- Utilice el gato sólo para cambiar las ruedas en caso de pinchadura.
- Si el terreno en el que está el vehículo es suave, se debe colocar una tabla sólida (mínimo 1 cm de espesor) debajo del gato.
- No pueden estar personas o animales en el vehículo cuando éste se levante con un gato.

- No se meta nunca debajo de un vehículo que esté alzado con un gato.
- No arranque el vehículo cuando esté levantado con el gato.
- Limpie las tuercas y roscas con un trapo limpio antes de montar la rueda.

Peligro

No engrase la tuerca o el cono de la tuerca de la llanta.

1. Ruedas de aleación y cubiertas de rueda:

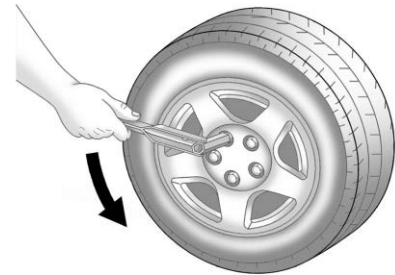

Instale la llave de la rueda asegurando que se ubique firmemente y afloje cada tuerca de rueda media vuelta.

- Asegúrese que el gato esté colocado correctamente con los puntos de apoyo para el vehículo.

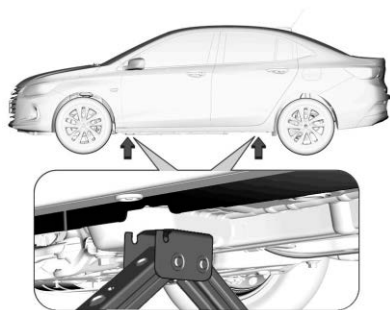

- Coloque el gato a la altura necesaria. Colóquelo directamente debajo del punto de colocación del gato, de manera que evite su deslizamiento.

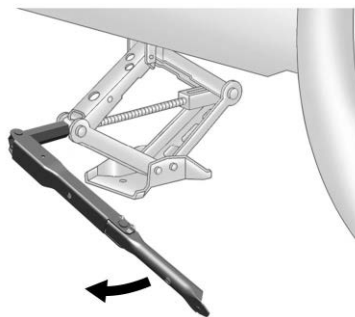

Levante el vehículo, haciendo girar la manija del gato en el sentido de las manecillas del reloj. Eleve el vehículo a una altura tal, de manera que haya espacio suficiente para que la llanta usada no toque el suelo.

- Desatornille los birlos.
- Cambie la rueda.
- Alinee el hueco en la cubierta de la rueda con la válvula de la llanta antes de instalar. (Si está equipado)
- Apriete los birlos.
- Bajar el vehículo.

9. Instale la llave de rueda asegurando que se ubique firmemente y apriete cada tuerca en una secuencia cruzada.

10. Guarde la rueda de refacción y las herramientas del vehículo.

11. Revise la presión de la llanta instalada y también el torque del birlo tan pronto como sea posible.

Lleve a reemplazar o renovar la llanta defectuosa.

Llanta de refacción

Este vehículo está equipado con una llanta de refacción temporal, cuyas dimensiones, presión y vida útil son diferentes de las de las llantas de camino de su vehículo (uso regular).

Por lo tanto, solamente utilícela en situaciones de emergencia y reemplácela tan pronto como sea posible, tan pronto como se repare o reemplace la llanta de carretera. No se recomienda que el uso de la llanta de refacción temporal supere los 100 Km de distancia hasta su reemplazo por una llanta normal.

El uso de la llanta de refacción temporal puede alterar el comportamiento dinámico del vehículo, especialmente al dar vueltas y al frenar, sin embargo no afecta la seguridad si se le utiliza a velocidades inferiores a 80 Km/h.

La llanta de refacción temporal tiene rueda de acero.



La llanta de refacción está ubicada en el compartimento de carga debajo de la cubierta del piso. Está asegurada en el hueco con una tuerca de mariposa.

El hueco para la llanta de refacción no está diseñado para todos los tamaños de llantas permitidos. Si la rueda es más ancha que la refacción y debe guardarse en el hueco de la

llanta de refacción después de cambiar ruedas, la cubierta del piso puede colocarse sobre la llanta proyectada.

No está permitido usar más de una llanta de refacción temporal simultáneamente.

Peligro

Siempre use la llanta de refacción temporal a velocidades de menos de 80 km/h.

La distancia recomendada hasta su reemplazo por una llanta normal es de hasta 100 km.

Arranque con cables pasacorrente

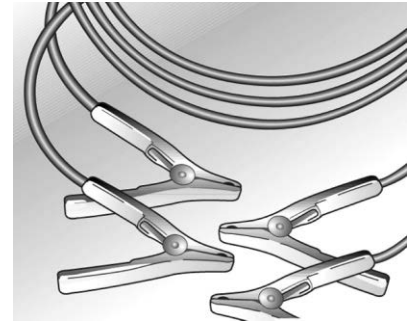

Un vehículo con la batería descargada puede arrancarse con extensiones pasacorrientes y la batería de otro vehículo. Esto se debe realizar con extremo cuidado y siguiendo las instrucciones a continuación.

Peligro

- Sea extremadamente cuidadoso al arrancar con cables pasadores de corriente. Cualquier desviación de las siguientes instrucciones puede resultar en lesiones o daño causado por una explosión de la batería o daño a los sistemas eléctricos en ambos vehículos.
- Evite el contacto con ojos, piel, telas y superficies pintadas. El líquido contiene ácido sulfúrico, el cual puede causar lesiones y daños en caso de contacto directo.

Realice las operaciones en la siguiente secuencia:

1. Compruebe si el voltaje de la batería auxiliar es el mismo que el de la batería del vehículo, cuyo motor debe estar activo.
2. Durante esta operación de arranque, no se aproxime a la batería.
3. Con la batería auxiliar instalada en el otro vehículo, evite el contacto entre los dos vehículos.

4. Verifique que el aislante de los cables auxiliares no presente holguras o faltantes.
5. Evite el contacto entre las terminales de la extensión pasacorrientes o con las partes metálicas de los vehículos.
6. Apague el encendido y desconecte todos los circuitos eléctricos que no requieran estar conectados.
7. Aplique firmemente la palanca del freno de estacionamiento. Para la transmisión manual, mueva la palanca de cambios a neutral. Para la transmisión automática, mueva la palanca de cambios a P.
8. Localice las terminales positiva (+) y negativa (-) en las baterías.

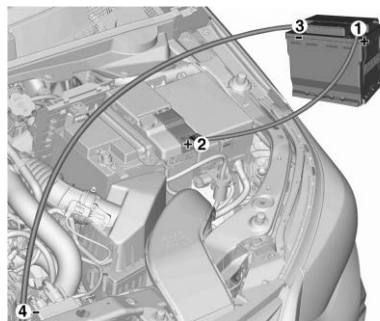

9. Conecte la extensión pasacorrientes en la secuencia indicada:
 - + con +: terminal positiva de la batería auxiliar (1) con la terminal positiva de la batería descargada (2).
 - - con tierra: terminal negativa de la batería auxiliar (3) con un punto de tierra del vehículo 30 cm alejado de la batería y de partes móviles y/ó calor (4).
10. Arranque el motor del vehículo con la batería descargada. Si el motor no enciende después de varios intentos, existe la posibilidad de requerir reparación.
11. Invierta exactamente la secuencia anterior para desconectar las extensiones pasacorrientes.

Nota

- El motor del vehículo que proporciona el arranque auxiliar debe estar en funcionamiento durante la operación.
- En caso que el radio se encuentre encendido, puede ser seriamente dañado. Los costos de reparación no serán cubiertos por la garantía.

Peligro

Los ventiladores y otras partes móviles del motor pueden provocar lesiones serias. Mantenga las manos y ropa lejos de las partes móviles cuando el motor se encuentre en funcionamiento o incluso cuando el motor se encienda.

Remolque

Remolque del vehículo

Bajo situaciones de emergencia que requieran remolcar el vehículo, busque compañías especializadas que tengan vehículos de remolque de tipo plataforma plana.

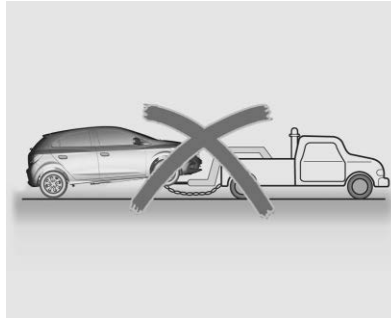
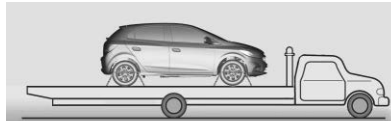

El remolque con dos ruedas fuera del suelo no es adecuado para este vehículo.

Nota

Tenga precaución cuando el vehículo se fije sobre la plataforma; tenga cuidado de no dañar la tubería o los arneses de cableado.

Por favor tenga en cuenta los siguientes procedimientos al remolcar un vehículo:

- No deben permanecer pasajeros en el vehículo que se esté remolcando.
- Encienda la ignición para permitir la operación de las luces de freno, el claxon y los limpiaparabrisas.

- Libere el freno de estacionamiento del vehículo que se remolca y ponga la transmisión en neutral.
- Encienda las luces de advertencia de emergencia.
- Mantenga los límites de velocidad.

Busque la asistencia de un distribuidor Chevrolet.

Remolcando otro vehículo

Peligro

Este vehículo no puede recibir el gancho de remolque trasero y, por lo tanto, remolques de tracción.

Cuidado Apariencia

Cuidado exterior

Aquí encontrará información acerca del cuidado periódico de la apariencia de su vehículo. Observarlas es un requisito para dar servicio a reclamos de garantía referentes a la pintura y revestimientos internos y externos. Las recomendaciones

presentadas en esta sección prevendrán daños que resulten de efectos ambientales a los cuales su vehículos sea expuesto.

Limpeza Exterior

La mejor manera de preservar el acabado de su vehículo es mantenerlo limpio con el lavado frecuente.

Lavado

- No lave su vehículo directamente bajo los rayos del sol.
- Asegúrese de retirar la antena (si está equipada) antes de entrar al autolavado.
- Luego, para quitar el polvo, rocíe agua por toda la carrocería.
- No rocíe agua directamente en el radiador para no distorsionar el núcleo del radiador y en consecuencia resulte en una eficiencia menor del sistema. Utilice únicamente aire a presión.
- Se se desea, aplique un detergente suave o champú y utilizando una esponja o una toalla suave, frote mientras enjuaga el área. Retire todo el detergente o champú antes de que seque.

- Utilice un cepillo o toalla diferente para limpiar las ventanas para remover la grasa.
- Con agua y detergente suave, limpie la moldura de hule de las escobillas del limpiaparabrisas.
- Las manchas de aceite, asfalto o suciedad pueden ser eliminadas con solvente. No se recomienda lavar toda la carrocería con solvente.
- Después de lavar, seque bien.

Encerado

Utilice cera de silicona en su vehículo si nota gotas en la pintura después de enjuagar. No utilice cera en los componentes de plástico o cristal ya que las manchas en ellos son difíciles de quitar.

Pulimento

Ya que la mayoría de los productos de pulido contienen abrasivos, mande pulir su vehículo en un servicio especializado.

Rasguños de la Pintura y Materiales Extraños

Cualquier pedazo de piedra, fractura o rasguño profundo en el acabado debe ser reparado de inmediato en un Concesionario Chevrolet o Taller de reparación autorizado ya que el metal desnudo se corroerá rápidamente y puede desarrollar una mayor corrosión. Si nota manchas de aceite o brea, residuos del balizamiento del camino, savia de árbol, excremento de pájaro, químicos de chimeneas industriales, sal de mar y otros, pida que los retiren tan pronto como sea posible. Use solvente para retirar manchas de aceite, brea y residuos de pintura.

Bajos del vehículo

El agua salada y otros agentes corrosivos pueden acelerar la oxidación temprana y deteriorar las partes inferiores de la carrocería, tales como la línea de los frenos, tableros metálicos, sistemas de escape, soportes, cables del freno de estacionamiento, etc. Además, desechos de suciedad, lodo o tierra en la abertura de la salpicadera guardarán humedad. Para minimizar los daños, enjuague periódicamente estos materiales de la carrocería inferior.

Rociado

No utilice rocío de aceite en la carrocería inferior. Además de recolectar polvo del camino, el rocío daña las monturas, juntas, mangueras, etc.

Puertas

1. Lubrique los tambores de la cerradura con grafito en polvo.
2. Lubrique las bisagras de la puerta, compartimiento de carga y cofre y los retenes de la puerta.
3. La aberturas ubicadas en la porción inferior de la puerta permitirán que el agua escape después de lavar o llover. Deben ser mantenidas sin obstrucciones para evitar que la acumulación de agua resulte en oxidación.

Ruedas de aleación

Las ruedas de aleación reciben protección similar a la pintura del vehículo. Nunca utilice productos químicos, pulidores o productos y cepillos abrasivos ya que pueden dañar la capa protectora de las ruedas.

Compartimiento del motor

Precaución

No se recomienda lavar el compartimiento del motor ya que esto puede dañar algunos componentes tales como: alternador, depósito de cilindro maestro, componentes eléctricos y electrónicos, conectores eléctricos, caja de fusibles, el radiador y otros.

No lave ninguno de los componentes debajo del cofre que tiene este símbolo



Esto podría causar daño que no estaría cubierto por la garantía del vehículo.

Si es necesario, limpie el motor con una tela húmeda.

Cuidado interior

Utilizando una solución de jabón neutro, retire inmediatamente todas las cremas para manos, protectores solares y repelentes de insectos de todas las superficies interiores para evitar que resulten dañadas permanentemente.

 **Peligro**

Mucho agentes de limpieza pueden ser dañinos o inflamables o pueden provocar lesiones y también dañar su vehículo. Así, cuando se limpie el interior de su vehículo, no utilice solventes volátiles tales como acetona, disolventes de pintura, blanqueadores o agentes reductores. Nunca utilice gasolina para limpiar.

Nota

Recuerde eliminar manchas tan pronto como sea posible antes de que se vuelvan permanentes.

Tapetes y vestiduras

- Para buenos resultados, aspire y cepille el área.
- Para remover manchas ligeras o suciedad, utilice un cepillo o esponja humedecida en agua y jabón suave.
- Primero utilice cinta adhesiva para remover suciedad excesiva de grasa o manchas grasosas. Luego talle con un paño mojado en benceno.

- Nunca aplique demasiado solvente de limpieza; Penetrará y dañará las vestiduras.

Paneles de Puertas, Partes de Plástico y Vinilo

- Utilice solamente un paño húmedo y luego seque con un paño seco.
- Para remover manchas de grasa o aceite, utilice un paño húmedo y jabón suave disuelto en agua y luego seque con un paño seco.

Interruptores de la Consola

Nunca utilice productos de limpieza en el área de los interruptores. Limpie con una aspiradora y un paño húmedo.

Cuadro de instrumentos

Limpie utilizando un paño seco, ya que los productos químicos o incluso el agua pueden dañar el sistema de la computadora abordo.

Cinturones de Seguridad

Siempre mantenga alejados de objetos afilados o cortantes. Inspeccione periódicamente las correas, hebillas y puntos de anclaje. Si se encuentran sucios, lave con jabón suave y agua tibia. Mantenga limpios y secos.

Ventanas

- Para remover tabaco, películas de polvo y vapores de los paneles de plástico, lave seguido utilizando franela y una solución de agua y jabón neutro.
- Nunca utilice limpiadores abrasivos en las ventanillas, ya que pueden provocar rasguños y daños a las ventanillas.

Panel Frontal
 **Peligro**

Al ser expuesto al calor del sol por periodos extendidos, la región superior del tablero de instrumentos y el interior de la guantera pueden alcanzar temperaturas de hasta 100°C. Por lo tanto, nunca utilice estas áreas para almacenar encendedores, cintas, disco de computadora, discos compactos, lentes de sol, etc. que pudieran distorsionarse o incluso encenderse al ser expuestos a altas temperaturas. Existe el riesgo de dañar los objetos y también el vehículo.

Servicio y mantenimiento

Programa de mantenimiento

Programa de mantenimiento 189

Inspección de vehículo de múltiples puntos (MPVI)

Inspección de vehículo de múltiples puntos (MPVI) 190

Líquidos, lubricantes y partes recomendadas

Líquidos y lubricantes recomendados 192

Programa de mantenimiento

Rotación de llantas y servicios requeridos cada 12,000 km (7,500 mi) o Cada 12 meses, lo que ocurra primero

Las llantas se rotan para lograr un desgaste más uniforme para todas las llantas. La primera rotación es la más importante.

En cualquier momento que se observe desgaste inusual, rote las llantas lo antes posible, revise la presión de inflado adecuada de la llanta o revise respecto a llantas o ruedas dañadas. Si continúa el desgaste inusual después de la rotación, revise la alineación de la rueda. Consulte *Cuándo se deben reemplazar las llantas* ⇨ 180 y *Reemplazo de rueda* ⇨ 181.

Servicios requeridos

Cada 6,000 km (3,750 millas) o cada 6 meses, lo que suceda primero.

- Cambie el aceite del motor y el filtro O cuando se muestre el mensaje CHANGE ENGINE OIL SOON (Cambie el aceite de motor pronto), lo que suceda primero.
- Realice una inspección de vehículo de múltiples puntos. Consulte *Inspección de vehículo de múltiples puntos (MPVI)* ⇨ 190.

- Lubrique los componentes de la carrocería. Consulte *Cuidado exterior* ⇨ 186.

Cada 24,000 km (15,000 millas)

- Reemplace el filtro de aire del motor O cada 12 meses, lo que suceda primero. Consulte *Depurador/filtro de aire motor* ⇨ 154.

Cada 36,000 km (22,500 millas)

- Reemplace las bujías.
- Reemplace el líquido de frenos. O cada dos años, lo que suceda primero.

Cada 72,000 km (45,000 millas)

- Reemplace el fluido de la transmisión automática.

Cada 240,000 km (150,000 millas)

- Drene y llene el sistema de enfriamiento del motor. O cada seis años, lo que suceda primero. Consulte *Sistema de enfriamiento* ⇨ 154.

* Condiciones severas que requieren mantenimiento más frecuente

- Conduce el vehículo 10 km o menos; el motor opera en marcha en vacío más de 30% del tiempo total de su recorrido.

- Tráfico de ciudad, viajes en baja velocidad con el motor en operación más de 30% del tiempo en marcha en vacío.
- Condiciones todo terreno o de camino irregular o bajo condiciones climatológicas extremas (alta contaminación, arena, lodo, diferencia en altitud).
- Cuando arranque en frío su vehículo, conduce y realiza frenado frecuente (vehículos públicos, de servicios, militares o taxis comerciales, ambulancias, vehículos de policía y de rescate de emergencia, vehículos civiles tales como camionetas pickup de servicio ligero, SUV y vehículos de pasajeros que se utilicen en aplicaciones militares. Vehículos comerciales de alto uso como vehículos de entrega, vehículos de patrulla de seguridad privada o cualquier vehículo que opere en una base de 24 horas, etc.)
- Cuando el vehículo se conduce a temperaturas extremas inferiores a 0°C o superiores a 35°C.
- Cuando el vehículo se conduce en altas velocidades continuas (80% o más de la velocidad máxima del vehículo) durante 2 horas.

Después que se realicen los servicios programados en un distribuidor Chevrolet autorizado, los distribuidores deben registrar y estampar los Registros de mantenimiento que encuentra en su Póliza de garantía.

Inspección de vehículo de múltiples puntos (MPVI)

Una inspección de vehículo de múltiples puntos (MPVI) realizada por un técnico del distribuidor GM es una evaluación de mantenimiento de su vehículo. El beneficio de la MPVI es identificar e informar al cliente sobre los elementos del servicio que requieren atención inmediata y aquellos que pueden requerir atención en el futuro.

El técnico realizará las siguientes verificaciones en su vehículo. Para obtener una lista completa de verificaciones, inspecciones y servicios, consulte a su distribuidor.

Es posible que algunos elementos no se apliquen a su vehículo y/o región.

Diagnósticos

- OnStar activo, si está equipado
- Historial de servicio/revisión de llamados a revisión

Aceite y filtro de motor

- Aceite del motor
- Monitor de vida del aceite
- Reinicie el monitor de vida del aceite.

Luces exteriores

- Inspección visual

Parabrisas y limpiadores

- Inspección visual

Batería

- Inspección visual de la batería
- Resultados de prueba de batería
- Cables y conexiones de batería

Sistemas, fluidos, e inspección de fugas visibles

- Aceite del motor
- Transmisión
- Eje de impulso
- Caja de transferencia
- Sistema de enfriamiento del motor
- Dirección asistida, si está equipado

- Sistema de combustible
- Líquido de lavado del parabrisas

Inspección de llantas

- Presión de llantas, profundidad de dibujo, y desgaste
- Rotación, si es aplicable
- Verificación de alineación, opcional
- Restablecimiento de monitor de presión de llantas
- Compruebe la fecha de caducidad del sellador de llantas, si aplica
- Verificación de llanta de repuesto, si está equipado

Frenos

- Verificación de sistema de frenos

Inspecciones visibles y funcionales

- Componentes de cinturón de seguridad
- Sistema de escape
- Pedal del acelerador
- Filtro de aire de compartimiento de pasajeros, si está equipado

- Filtro de aceite del motor
- Mangueras
- Bandas
- Amortiguadores y suspensión
- Componentes de dirección
- Fundas de eje o eje de impulso y juntas en U
- Puntales de elevación de compartimiento, si está equipado
- Tapetes asegurados, sin interferencia con pedales
- Claxon
- Bloqueo de ignición, si está equipado
- Interruptor de motor de arranque
- Sistema de control de evaporaciones

Lubricar

- Componentes de chasis

Líquidos, lubricantes y partes recomendadas

Líquidos y lubricantes recomendados

	Lubricante/Fluido
Transmisión automática	Aceite Dexron VI
Transmisión manual	Aceite sintético para transmisión MTF GS75W
Aceite de motor	Aceites para motor que cumplan con la especificación Dexos 1 generación 2, con el grado de viscosidad SAE: 0W-20
Sistema de frenos	Líquido de frenos DOT 4
Líquido Lavaparabrisas	Fluido del lavaparabrisas automotriz que cumpla con los requerimientos regionales de protección contra congelación
Refrigerante del motor	Mezclar 50/50 de agua potable limpia y refrigerante DEX-COOL

Datos técnicos

Identificación del Vehículo

Número de identificación del vehículo (NIV)	193
Etiquetas de identificación	193

Datos del vehículo

Capacidades/especificaciones	194
Ruta banda del motor	196

Identificación del Vehículo

Número de identificación del vehículo (NIV)

El identificador legal se encuentra en la esquina delantera del tablero de instrumentos, en el lado del conductor del vehículo. Se puede ver a través del parabrisas desde fuera del vehículo.

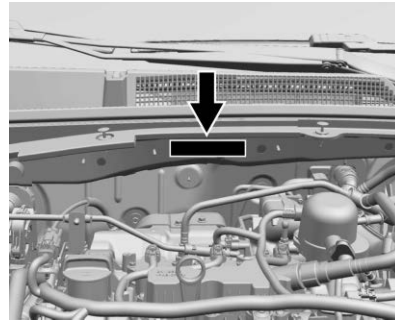

El Número de identificación del vehículo (VIN) está grabado en el tablero frontal del lado del pasajero en el compartimiento del motor.

Etiquetas de identificación

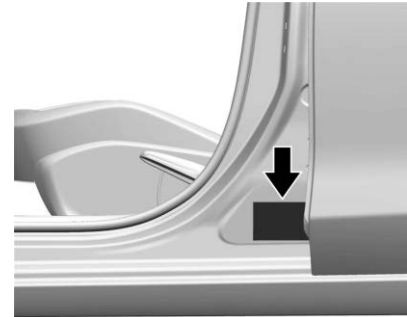

La Etiqueta de identificación del vehículo se ubica en el pilar de la puerta delantera izquierda.

Datos del vehículo

Capacidades/especificaciones

Las siguientes capacidades aproximadas se dan en unidades métricas y sus conversiones en unidades inglesas.

Aplicación	Capacidades	
	Unidades métricas	Sistema inglés
Refrigerante del aire acondicionado	Para conocer el tipo y la cantidad de carga del refrigerante del sistema de aire acondicionado, consulte la etiqueta del refrigerante ubicada bajo el cofre. Consulte a su distribuidor para más información.	
Sistema de enfriamiento de motor*		
Motor 1.3L L3	5.05 L	5.34 qt
Motor 1.0L L3	7.95 L	8.40 qt
Aceite del motor con filtro		
Motor 1.3L L3	5.1 L	5.4 qt
Motor 1.0L L3	4.5 L	4.7 qt
Tanque de combustible	36 L	9.5 gal
Par de la tuerca de la rueda	140 N•m	100 lbs pie

Aplicación	Capacidades	
	Unidades métricas	Sistema inglés
<p>Todas las capacidades son aproximadas. Al agregar, cerciórese de llenar al nivel aproximado, conforme a las recomendaciones de este manual. Vuelva a verificar el nivel del fluido después de llenar.</p>		
<p>*Los valores de capacidad del sistema de enfriamiento del motor están basados en el sistema de enfriamiento completo y sus componentes.</p>		

Especificaciones del motor

Motor	Código NIV	Transmisión	Calibración de la bujía
Motor 1.3L L3 (LGB)	0	Manual	1.0-1.1 mm (0.039-0.043 pulg.)
Motor 1.0L L3 (LIV)	A	Automática	0.6-0.7 mm (0.024-0.028 pulg.)
<p>Los claros de bujía son pre-ajustados por el fabricante. No se recomienda ajustar los claros de bujía y esto puede dañar la bujía.</p>			

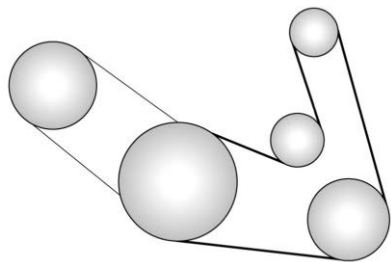
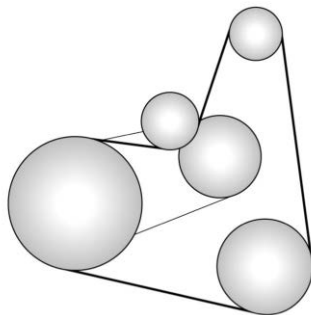
Ruta banda del motor**Motor 1.3L L3 (LGB)****Motor 1.0L L3 (LIV)**

Información al cliente

Información al cliente

Procedimiento de Satisfacción al Cliente	197
Oficinas de atención al cliente	198
Centro en línea del propietario	198
Asistencia en el Camino	199
Norma de Radiofrecuencia	202

Elaboración de informes sobre defectos de seguridad

Cómo informar defectos de seguridad a General Motors	202
--	-----

Grabación de datos y privacidad del vehículo

Grabadoras de datos eventos	202
-----------------------------------	-----

Procedimiento de Satisfacción al Cliente

Garantía extendida



¿Aceptó el plan de garantía extendida? General Motors recomienda este plan para complementar la garantía incluida en la compra del nuevo vehículo.

Visite a su distribuidor para obtener más detalles.

Procedimiento de asistencia al cliente

La satisfacción y preferencia de los clientes son muy importantes para su distribuidor y General Motors.

En una situación normal, cualquier problema con la transacción, venta o uso del vehículo debe ser manejado por los departamentos de ventas o servicio de su distribuidor. Empero, reconocemos que a pesar de las buenas intenciones de todas las partes involucradas, a veces puede ocurrir un malentendido.

Si tiene algún problema que no haya sido manejado en forma satisfactoria por los medios normales, le sugerimos los pasos siguientes:

PASO UNO

Explique su caso al agente de servicio de su distribuidor, gerente de servicio, agente de ventas del distribuidor, o gerente de ventas, dependiendo de su caso.

Asegúrese que todos tengan la información necesaria. Ellos están interesados en su satisfacción continua.

PASO DOS

Si no está satisfecho, contacte al gerente general o al propietario del distribuidor para solicitar su ayuda. Si no pueden ayudarlo a resolver su caso, solicíteles que lo pongan en contacto con las personas adecuadas en General Motors para obtener ayuda, si es necesario.

PASO TRES

Si su caso no es resuelto en un plazo de tiempo razonable por su distribuidor, por favor llame al Centro de Atención a Clientes (CAC) de General Motors, y proporcione la información siguiente:

- Nombre
- Dirección
- Número telefónico
- Año modelo
- Marca
- Número de identificación del vehículo (NIV)
- Kilometraje
- Fecha de entrega
- Descripción del problema
- Nombre del distribuidor
- Dirección del distribuidor

Vea *Oficinas de atención al cliente* ⇨ 198.

Oficinas de atención al cliente

Para contactar el Centro de Atención a Clientes (CAC), use los números de teléfono que se listan en esta sección. La asistencia

a clientes está disponible de lunes a viernes, de 08:00 a 20:00 horas, y los sábados de 09:00 a 15:00 horas.

Si tiene preguntas, puede enviar correos electrónicos al Centro de Atención a Clientes (CAC) a: asistencia.gmmexico@gm.com.

México

800-466-0811

800-508-0000

Estados Unidos

1-800-222-1020

Canadá

1-800-268-6800

Nicaragua

00-1800-226-0510

Otros países de Centro América y el Caribe

52-555-901-2369

Centro en línea del propietario**Experiencia de propietario en línea my.chevrolet.com.mx**

El Centro de Propietario no está disponible para ninguno de los países en la región de Centro América y el Caribe.

La experiencia del propietario en línea de Chevrolet permite la interacción con Chevrolet y mantiene información importante específica del vehículo en un lugar.

Beneficios de la membresía

 : Descargue los manuales del propietario y vea videos prácticos específicos del vehículo.

 : Ver horarios de mantenimiento, alertas e Información de diagnóstico del vehículo. Programación de citas para servicio.

 : Vea e imprima los registros de servicio grabados automáticamente.

 : Seleccione un distribuidor preferido y vea las ubicaciones, mapas, números telefónicos, y horarios.

 : Rastree la información de garantía de su vehículo.

 : Vea recordatorios activos por Número de identificación del vehículo (NIV). Vea *Número de identificación del vehículo (NIV)* ⇨ 193.

 : Vea la información de cuenta OnStar (si está equipado).

 : Converse con alguno de nuestros representantes de apoyo en línea.

GUARDAR : Compre paquetes OnStar, Servicios conectados y Datos en línea.

Vea my.chevrolet.com.mx para registrar su vehículo.

Asistencia en el Camino

El programa de Asistencia en el Camino no está disponible para ninguno de los países en la región de Centro América y el Caribe.

Como nuevo propietario, su vehículo se registra automáticamente en el programa de asistencia en el camino. Los servicios están disponibles sin costo bajo los términos y condiciones del programa. El programa de asistencia en el camino no es parte, ni está incluido en la cobertura provista por la Garantía Limitada del Vehículo Nuevo.

La asistencia en el camino brinda asistencia al conductor y pasajeros mientras conduce el vehículo dentro de su ciudad de residencia o cualquier camino autorizado en México, los Estados Unidos o Canadá. Los servicios están sujetos a las limitaciones descritas en las páginas siguientes. La cobertura del programa varía según el país.

La asistencia en el camino está disponible 24 horas al día, 365 días del año.

Este programa caduca a los tres años de haber facturado el vehículo, independientemente del kilometraje del vehículo y los cambios de propietario.

Para más información sobre la renovación de este programa y el final de su vigencia, póngase en contacto con el Centro de Atención a Clientes de Chevrolet en el 800-466-0811 o 800-508-0000.

Servicios que se ofrecen

- **Cambio de llantas desinfladas:** Si no puede cambiar una llanta ponchada, el servicio de asistencia en el camino proporcionará servicio de grúa hasta la concesionaria Chevrolet más cercana. Es responsabilidad del conductor reparar o reemplazar la llanta. Este servicio se limita a la transferencia del vehículo a las instalaciones para su reparación.
- **Entrega de combustible de emergencia:** Entrega de suficiente combustible para que el vehículo llegue a la siguiente estación de servicio.
- **Servicio de cerrajero:** El servicio para abrir el vehículo si lo ha cerrado y no tiene la llave. Podría ser posible abrir las puertas de su vehículo de manera remota si tiene OnStar. Por cuestiones de seguridad, el conductor debe presentar su identificación antes de que se proporcione el servicio.
- **Arranque de batería con cables:** El servicio para pasar corriente y arrancar una batería descargada.
- ***Mensajes de emergencia:** Transmisión de mensajes telefónicos urgentes.

- ***Llamadas de emergencia:** Llamada a servicios de emergencias.
- ***Asistencia para la localización de distribuidores:** Información relativa a las direcciones y números de teléfono de los distribuidores de Chevrolet.
- **Grúa de emergencia:** Servicio de remolque hasta el distribuidor más cercano si no se puede conducir el vehículo.

Si el vehículo se ve involucrado en un accidente durante un crimen, una infracción administrativa, o alguna infracción de las reglas de tránsito, el servicio de asistencia en el camino no brindará asistencia. Cuando el vehículo no esté accesible para ser remolcado, todas las maniobras requeridas para acceder al vehículo serán por cuenta del propietario.

Si el vehículo está en una ciudad fuera de su ciudad de residencia, el servicio de asistencia en el camino se limita a mover el vehículo al distribuidor más cercano. Si desea que el vehículo sea llevado a otro distribuidor, se le pedirá que cubra la diferencia de costos al momento del servicio.

Si el vehículo no puede ser recibido por el distribuidor Chevrolet más cercano debido a conflictos de horarios, el vehículo será llevado a un lugar seguro, donde permanecerá hasta 48 horas, hasta que pueda llevarse al distribuidor. Si los costos de almacenamiento exceden la cantidad autorizada, el propietario es responsable de pagar la diferencia al momento del servicio. Póngase en contacto con el servicio de asistencia en el camino para obtener información sobre los montos autorizados.

- ***Interrupción del viaje:** Este servicio se le proporciona si no puede continuar utilizando su vehículo durante su viaje, y no es posible realizar la reparación en una concesionaria Chevrolet el mismo día, requiriendo que el vehículo se quede en la concesionaria durante una noche o más. Si esto sucede, además de los servicios previamente enumerados y previa confirmación con el distribuidor, puede elegir entre las siguientes alternativas, dentro de los límites establecidos en las guías del servicio de asistencia en el camino. Si el costo excede el monto autorizado para estos servicios, deberá pagar la diferencia al momento del servicio.

El servicio de asistencia en el camino hará arreglos para una estadía en hotel para todos los ocupantes del vehículo durante hasta dos noches.

Se proveerá un auto rentado durante hasta dos días, y el vehículo debe regresar al destino original, excluyendo vehículos con capacidad de carga mayor a 3.5 toneladas.

Transporte de cortesía: Si prefiere continuar su viaje hacia el destino planeado o volver a su lugar de residencia, y el viaje requiere de más de 8 horas de manejo en carretera, se arreglará el transporte para el conductor y los pasajeros en autobús de primera clase o vuelo en clase turista hacia el destino elegido por asistencia en el camino, dependiendo de la disponibilidad. Aplican restricciones dependiendo de las especificaciones del vehículo.

Si está en la carretera, se le dará el servicio de taxi a la estación de autobuses o aeropuerto más cercano.

- ***Transporte de cortesía para recoger el vehículo:** Transporte para recoger el vehículo después de completar las reparaciones. Una vez que el distribuidor haya informado que el vehículo está reparado, el servicio de asistencia en el

camino proveerá un servicio de ida en autobús o aerolínea comercial (sujeto a disponibilidad) para la persona designada por usted, para recoger el vehículo en el distribuidor si no se encuentra en la misma ciudad que ésta.

*Estos servicios no se proporcionan para residentes de EE.UU o Canadá. El pago de todos los servicios proporcionados en EE.UU. o Canadá es responsabilidad del propietario, y asistencia en el camino reembolsará dichos gastos.

Servicios que no se incluyen en Asistencia en el Camino

Asistencia en el camino no cubre ni reembolsa los servicios siguientes:

- Los eventos causados por fraudes o mala fe del conductor.
- Inmovilización de vehículos debido a circunstancias de fuerza mayor o no previsible, como fenómenos naturales de naturaleza extraordinaria, temblores, erupciones volcánicas y otras tormentas tipo ciclón.

- Inmovilización del vehículo debido a situaciones que surjan de accidentes causados por el conductor del vehículo o terceros. Esto incluye cualquier suceso que cause lesiones físicas al vehículo o los ocupantes provocadas por fuerzas externas.
- Actos de terrorismo, tumultos o acciones de la policía y fuerzas armadas que eviten brindar los servicios en el tiempo adecuado.
- El servicio de comidas, bebidas, llamadas u otros costos extra. Los costos de alojamiento aplican sólo para México, en los términos y condiciones del programa de asistencia en el camino.
- Cualquier daño al vehículo no intencional, derivado de los servicios provistos.
- El costo de la grúa al elegir un distribuidor Chevrolet que está cerca del almacenamiento temporal para el vehículo descompuesto.
- El costo de las maniobras requeridas para llegar al vehículo cuando no está accesible para remolcarlo.
- El costo del combustible provisto.

Los costos de reparación de rutina del vehículo no están cubiertos por el programa de asistencia en el camino. Para más información, consulte la garantía del vehículo nuevo.

Contacto con asistencia en el camino

Los servicios de asistencia en el camino son gratuitos y están disponibles las 24 horas del día, los 365 días del año. Los costos sólo se generan en situaciones que exceden los límites del programa; algunos de los cuales están listados en esta sección.

Para contactar la asistencia en el camino por teléfono, use los números que se listan a continuación:

México

800-466-0811

800-508-0000

Estados Unidos

1-800-222-1020

Canadá

1-800-268-6800

Correo electrónico

asistencia.gmmexico@gm.com

Chevrolet se reserva el derecho de hacer cualquier cambio o discontinuar el programa de Servicio de asistencia en el camino en cualquier momento, sin previa notificación.

Norma de Radiofrecuencia

Este vehículo tiene sistemas que operan en frecuencia de radio que cumple con los requisitos de la NOM-EM-016-SCFI-2015 or NOM-208-SCFI-2016 y el Cuadro Nacional de Atribución de Frecuencias.

La operación de este equipo está sujeta a las siguientes dos condiciones:

1. Es posible que este equipo o dispositivo no cause interferencia perjudicial.
2. Este equipo o dispositivo debe aceptar cualquier interferencia, incluyendo la que pueda causar su propia operación no deseada.

Elaboración de informes sobre defectos de seguridad

Cómo informar defectos de seguridad a General Motors

Además de notificar a la NHTSA (o Transport Canada) en una situación como ésta, notifíquelo también a General Motors.

En los EUA, llame al 1-800-222-1020, o escriba a:

División motores de Chevrolet
Centro de Atención a Clientes de Chevrolet
P.O. Box 33170
Detroit, MI 48232-5170

En Canadá, llame al 1-800-263-3777 (Inglés) o al 1-800-263-7854 (Francés), o escriba a:

General Motors of Canada Company
Centro de servicio al cliente, Código de correo postal: CA1-163-005
1908 Colonel Sam Drive
Oshawa, Ontario L1H 8P7

En México, llame al 800-466-0811 u 800-508-0000.

En otros países de Centro América y el Caribe, llame al 52-555-901-2369.

Grabación de datos y privacidad del vehículo

Grabadoras de datos eventos

Este vehículo está equipado con un Grabador de datos de evento (EDR). El objetivo principal de un registrador de datos de evento (EDR) es registrar, en ciertas situaciones de colisión o similares a una colisión, tales como un despliegue de la bolsa de aire o un impacto con un obstáculo de la carretera, los datos que ayudarán a entender cómo funcionaron los sistemas del vehículo. El EDR está diseñado para registrar los datos relacionados con los sistemas de dinámica y seguridad del vehículo por un periodo corto de tiempo. El EDR en este vehículo está diseñado para registrar datos tales como:

- Cómo operaban diversos sistemas en su vehículo;
- Si los cinturones de seguridad del conductor y pasajero estaban abrochados o no;
- Cuánto estaba presionando el conductor el acelerador o pedal del freno (en caso de haberlo hecho); y,
- A qué velocidad viajaba el vehículo.

Estos datos pueden ayudar a proveer una mejor comprensión de las circunstancias en las cuales ocurren colisiones y lesiones.

Para leer los datos registrados por un EDR se requiere de equipo especial y se necesita acceder al vehículo o al EDR. Además del fabricante del vehículo, otros organismos como las fuerzas y cuerpos de seguridad que tienen el equipo especial pueden leer la información si tienen acceso al vehículo o al EDR.

OnStar

Descripción general OnStar

Descripción general OnStar204

Servicios OnStar

Emergencias205

Seguridad205

Información adicional de OnStar

Información adicional de OnStar205

Descripción general OnStar

Si está equipado, este vehículo cuenta con un sistema integral que puede conectarse con un Asesor OnStar para obtener servicios de emergencia, seguridad, navegación, conectividad y diagnósticos.



 Botón de comando de voz

 Botón azul OnStar

 Botón de emergencia

Este manual describe funciones de OnStar, que podrían o no ser parte de su vehículo debido a: equipo opcional que no fue comprado con el vehículo; variaciones de modelo; especificaciones del país; funciones y aplicaciones que pueden no estar disponibles en su región; o debido a cambios posteriores a la impresión de este manual.

Consulte la documentación de compra específica para su vehículo, para confirmar las funciones aplicables.



El sistema OnStar no se encuentra disponible en ninguno de los países de la región de Centroamérica y el Caribe.

La luz de estado del sistema OnStar está al lado de los botones OnStar. Si la luz de estado está:

- Verde: El sistema está listo.
- Verde parpadeante: En una llamada.
- Rojo: Indica un problema.

Presione  o llame al 800-083-4994 para hablar con un Asesor.

La funcionalidad del botón de Comando de voz puede variar según el vehículo y la región.

Oprima  para abrir la aplicación OnStar en la pantalla de infoentretenimiento. O presione  para dar comandos de voz a Navegación paso a paso OnStar. Éste requiere el Plan de seguridad, Plan de acceso ilimitado, o Plan de datos ilimitados.

Presione  para conectar con un Asesor para:

- Verificar la información de la cuenta o actualizar la información de contacto.

- Obtener instrucciones de manejo. Requiere el Plan de seguridad, Plan de acceso ilimitado, o Plan de datos ilimitados.
- Recibir Diagnósticos "Por Solicitud" para comprobar los sistemas clave para la operación del vehículo.
- Recibir asistencia en el camino.

Presione  para obtener una conexión prioritaria al Asesor, disponible las 24 horas, los 7 días de la semana para:

- Obtener ayuda en una emergencia.
- Sea un buen ciudadano póngase en contacto con un Asesor para ayudar a alguien que lo necesite.
- Obtener asistencia en climas difíciles u otras situaciones de crisis y encontrar rutas de evacuación.

Servicios OnStar

Emergencias

Con la Respuesta Automática de Accidente, en muchos accidentes, los sensores integrados pueden alertar automáticamente a un Asesor OnStar capacitado que se conecta de inmediato al vehículo para ayudar.

Presione  para una conexión prioritaria con un Asesor OnStar que se puede poner en contacto con proveedores de servicio de emergencia, dirigirlos a su ubicación exacta, y transmitir información importante.

Con Asistencia en crisis de OnStar, Asesores especialmente capacitados están disponibles las 24 horas del día, los 7 días de la semana, para proporcionar un punto central de contacto, asistencia e información durante una crisis.

Seguridad

Si está equipado, OnStar proporciona estos servicios:

- Con Asistencia en el camino, los Asesores pueden localizar un proveedor de servicio cercano para ayudar con una llanta pinchada, pasar corriente a la batería, o un tanque de gasolina vacío.
- Con Asistencia de Vehículos Robados, los asesores OnStar pueden usar el GPS para localizar el vehículo y ayudar a las autoridades a recuperarlo rápidamente.
- Con Bloqueo remoto de ignición, si está equipado, OnStar puede bloquear el arranque del motor.

- Con Desaceleración de vehículos robados, si está equipado, OnStar puede trabajar con las agencias de policía para desacelerar gradualmente el vehículo.

Información adicional de OnStar

Servicio de transferencia

Presione  para solicitar información de elegibilidad para transferencia a cuenta. El Asesor puede cancelar o cambiar la información de la cuenta.

Reactivación para los siguientes propietarios

Presione  y siga las instrucciones para hablar con un Asesor tan pronto como sea posible. El Asesor actualizará los registros del vehículo y explicará las ofertas del servicio OnStar o conectado y las opciones.

Cómo funciona el servicio OnStar

La Respuesta Automática de Accidente, los servicios de emergencia, la asistencia en crisis, la Asistencia de Vehículos Robados, el diagnóstico del vehículo, los Servicios remotos, y la asistencia en el camino están disponibles

en la mayoría de los vehículos. Todos los servicios OnStar no están disponibles en todos los lugares ni en todos los vehículos. Para mayor información, una descripción completa de los servicios OnStar, las limitaciones del sistema, y los términos y condiciones de OnStar, visite www.onstar.com.mx.

OnStar o los servicios conectados funcionan únicamente si su vehículo está en un lugar en el que OnStar tenga convenio con un proveedor de servicio inalámbrico para poder dar el servicio en dicha zona, y si el proveedor de servicio inalámbrico tiene la cobertura, la capacidad de red, la recepción, y la tecnología compatible con OnStar o servicios conectados. Los servicios que incluyen información sobre la ubicación del vehículo no podrán funcionar a menos que haya señal GPS disponible, sin obstrucciones y compatible con el hardware de OnStar. El servicio de OnStar o de conexión podría no funcionar si el equipo de OnStar no está instalado o no se le ha dado el mantenimiento adecuado. Si se agrega, conecta o modifica el equipo o software, los servicios OnStar o de conexión podrían no funcionar. Otros problemas fuera del control de OnStar - tales como colinas, edificios altos, túneles, clima, diseño del sistema eléctrico y la arquitectura del vehículo, daños al vehículo

durante una colisión o exceso de tráfico o sobrecarga de la red de telefonía inalámbrica - pueden evitar el servicio.

Vea *Norma de Radiofrecuencia* ⇨ 202.

El presente servicio es prestado a través de una red pública de telecomunicaciones debidamente autorizada en la República Mexicana.

OnStar.com.mx

El sitio de Internet proporciona acceso a la información de cuenta, permite administrar el servicio OnStar, y permite ver videos de cada servicio. Obtenga los precios del plan de servicio y regístrese para los diagnósticos del vehículo de OnStar. Haga clic en la pestaña "Mi cuenta" en la página de inicio. La navegación y servicios proporcionados del sitio web pueden variar en cada país.

Número de identificación personal de OnStar (NIP)

Se requiere un NIP para acceder a algunos de los servicios de OnStar, como abrir y cerrar las puertas de manera remota y la asistencia de vehículos robados. Se le solicitará que cambie

el NIP la primera vez que hable con un Asesor. Para cambiar el NIP de OnStar, llame a OnStar y proporcione el NIP actual al Asesor.

Garantía

El equipo OnStar podría estar garantizado como parte de la Garantía limitada del vehículo nuevo. El fabricante del vehículo proporciona información detallada de la garantía.

Idiomas

El vehículo puede programarse para responder en varios idiomas. Presione  y pregunte por un Asesor. Los asesores están disponibles en inglés y español.

Problemas potenciales

OnStar no puede realizar Desbloqueo remoto de puerta ni brindar Asistencia de vehículos robados después de que el vehículo haya estado apagado por un periodo prolongado sin un ciclo de ignición. Para averiguar la duración que plica para el vehículo, póngase en contacto con un Asesor OnStar presionando  o llamando al 800-083-4994. Si el vehículo no se ha arrancado por un periodo prolongado de

tiempo, OnStar se puede poner en contacto con Asistencia en el Camino o un cerrajero para ayudar a tener acceso al vehículo.

Sistema de Posicionamiento Global (GPS)

- La obstrucción del GPS podría ocurrir en ciudades grandes con edificios altos, en estacionamientos, en los alrededores de aeropuertos, en túneles, y pasos a desnivel; o en áreas con demasiados árboles. Si las señales GPS no están disponibles, el sistema OnStar debería funcionar para llamar a OnStar. Sin embargo, OnStar podría tener dificultades para identificar la ubicación exacta.
- En situaciones de emergencia, OnStar puede usar la última ubicación de GPS guardada para enviar la ayuda de emergencia.
- La pérdida temporal de GPS podría hacer que se pierda la capacidad de enviar la ruta de navegación paso a paso. El Asesor podría dar una ruta por comandos de voz o podría solicitar llamar nuevamente cuando el vehículo esté en un área abierta.

Antenas celulares y GPS

La recepción celular es necesaria para que OnStar envíe señales remotas al vehículo. No coloque artículos sobre o cerca de la antena para evitar bloquear la recepción celular o de GPS.

Mensaje No es posible conectar con OnStar

Si la cobertura celular es limitada o la red celular ha alcanzado la capacidad máxima, este mensaje podría aparecer. Presione  para intentar llamar nuevamente o intente llamar después de conducir algunos kilómetros hacia alguna otra área de cobertura celular.

Problemas con el vehículo y la energía

Los servicios de OnStar requieren el sistema eléctrico del vehículo, servicio inalámbrico y tecnologías satelitales GPS para estar disponibles y que las funciones tengan un correcto funcionamiento. Estos sistemas podrían no funcionar si la batería está desconectada o descargada.

Equipo eléctrico añadido

El sistema OnStar está integrado en la arquitectura eléctrica del vehículo. No añada ningún equipo eléctrico. El equipo eléctrico añadido podría interferir con la operación del sistema OnStar y hacer que no funcione.

Actualizaciones de software de vehículo

OnStar o GM pueden entregar actualizaciones o cambios de software remotamente al vehículo sin aviso o consentimiento adicional. Estas actualizaciones o cambios pueden mejorar o mantener la seguridad, protección, o la operación del vehículo o los sistemas del vehículo. Las actualizaciones o cambios de software pueden afectar o borrar datos o ajustes que estén guardados en el vehículo, tales como destinos de navegación guardados, o estaciones de radio pre-establecidas. OnStar o GM no son responsables por datos o ajustes afectados o borrados. Estas actualizaciones o cambios también pueden recolectar información personal. Tal recolección se describe en la declaración de privacidad de OnStar o se divulga por separado al momento de la instalación. Estas actualizaciones o cambios también pueden causar que un sistema se comunique

automáticamente con los servidores de GM para recolectar información sobre el estado del sistema del vehículo, identificar si hay actualizaciones o cambios disponibles, o entregar actualizaciones o cambios.

Un acuerdo OnStar activo constituye el consentimiento para estas actualizaciones o cambios de software y el acuerdo de que OnStar o GM pueden entregarlos de forma remota al vehículo.

Privacidad

El responsable del tratamiento de sus datos personales será OnStar de México, S. de R.L. de C.V., con domicilio en Avenida Ejército Nacional No. 843, Colonia Granada, Delegación Miguel Hidalgo, C.P. 11520, México, D.F.

Sus datos personales serán tratados para las siguientes finalidades: (i) para proveerle los servicios que Usted ha solicitado (respuesta automática de accidentes, servicios de emergencia a distancia, asistencia en caso de robo de su vehículo, instrucciones para llegar a su destino); (ii) para mantener actualizados nuestros registros y para que podamos resolver sus consultas; (iii) para solucionar problemas y propósitos de investigación; (iv) para proteger su seguridad y la de

otros; (v) para evitar fraudes o el uso incorrecto del servicio OnStar; (vi) para los casos señalados por la ley o las autoridades; (vii) para llevar a cabo actividades de marketing y actividades promocionales; (viii) para permitir a OnStar, General Motors de México, S. de R.L. de C.V., General Motors LLC y todas las subsidiarias, afiliadas o cualquier sociedad del mismo grupo empresarial al que pertenezca OnStar, llevar a cabo actividades de publicidad (ofrecimiento de productos, servicios e información); y (ix) para prospección comercial y análisis estadísticos y de mercado.

Es importante mencionar que, las finalidades (i), (ii), (iii), (iv), (v) y (vi), dan origen y son necesarias para mantener nuestra relación jurídica. Por otra parte, los propósitos (vii), (viii) y (ix), no dan origen y tampoco son necesarias para mantener nuestra relación jurídica y, por lo tanto, para este propósito, ponemos a su disposición el mecanismo habilitado en nuestro Centro de Atención a Clientes en el teléfono: 800-083-4994 o por medio del correo electrónico: protecciondedatos@gm.com, para que en su caso, pueda manifestar su negativa a que los datos personales sean tratados para los fines señalados en los números (vii), (viii) y (ix).

Para conocer la versión integral del presente aviso de privacidad, visite nuestra página en internet www.onstar.com.mx

OnStar - Reconocimientos de software

Para obtener el código fuente bajo GPL, LGPL, MPL, y otras licencias de fuente abierta, que estén contenidas en este producto, visite <https://opensource.lge.com>. Además del código fuente, todos los términos de licencia referidos, renunciaciones de garantía, y avisos de derechos reservados están disponibles para descarga. Esta oferta es válida por un periodo de tres años después de nuestro último embarque de este producto. Esta oferta es válida para cualquier persona que reciba esta información.

*Provisto a través de LG Electronics Inc., que es exclusivamente responsable de las disposiciones del cumplimiento OSS relacionado.

Servicios conectados

Servicios conectados

Navegación	209
Conectividad	209
Diagnósticos	210

Navegación

Presione  para recibir instrucciones Paso a paso. La base de datos de mapas de OnStar se actualiza continuamente. Para la cobertura de los mapas, consulte www.onstar.com.mx.

Navegación Paso a Paso

1. Presione  para conectarse con un Asesor.
2. Las instrucciones solicitadas se descargarán en el vehículo.
3. Siga los comandos guiados por voz.



Conectividad

Los siguientes servicios ayudan a permanecer conectado.

Para la cobertura de los mapas, consulte www.onstar.com.mx.

Hotspot Wi-Fi (si está equipado)

El vehículo puede tener un hotspot Wi-Fi integrado que proporciona acceso a Internet y contenido de red en velocidad 4G. Se pueden conectar hasta siete dispositivos móviles. Se requiere un plan de datos. Use los controles en el vehículo únicamente cuando sea seguro hacerlo.

1. Para recuperar la información del punto de acceso Wi-Fi, presione  para abrir la aplicación OnStar en la pantalla de infoentretenimiento y luego seleccione Punto de acceso Wi-Fi. En algunos vehículos, toque Wi-Fi o Configuración Wi-Fi en la pantalla.
2. La configuración Wi-Fi mostrará el nombre de hotspot Wi-Fi (SSID), la contraseña, y en algunos vehículos, el tipo de conexión (no conexión de Internet, 3G, 4G), y calidad de señal (pobre, buena, excelente).
3. Para cambiar el SSID o la contraseña, presione  o llame al 800-083-4994 para conectarse con un Asesor. En algunos vehículos, el SSID y la contraseña se pueden cambiar en el menú Hotspot Wi-Fi.

Después de la configuración inicial, el hotspot Wi-Fi de su vehículo se conectará automáticamente a sus dispositivos móviles. Administre el uso de datos encendiendo o apagando Wi-Fi en su dispositivo móvil, utilizando la app móvil myChevrolet, o poniéndose en contacto con un Asesor OnStar. En algunos vehículos, Wi-Fi también se puede administrar desde el menú Hotspot Wi-Fi.

Aplicación Móvil myChevrolet (si está disponible)

Descargue la aplicación móvil myChevrolet a smartphones Apple y Android compatibles. Los usuarios Chevrolet pueden acceder a los siguientes servicios desde un smartphone:

- Arrancar/parar de forma remota el vehículo, si está equipado en fábrica.
- Bloquear/desbloquear las puertas, si está equipado con seguros automáticos.
- Activar el claxon y las luces.
- Revisar el nivel de combustible del vehículo, la vida del aceite, o la presión de las llantas, si está equipado en fábrica con el Sistema de monitor de presión de llantas.
- Enviar destinos al vehículo.
- Localizar el vehículo en un mapa.
- Encender/apagar el hotspot Wi-Fi del vehículo, administrar ajustes, y monitorear el consumo de datos, si está equipado.
- Localizar un distribuidor y programar el servicio.
- Solicitar Asistencia en el camino.

- Ajustar un recordatorio de estacionamiento con un marcador, tomar una fotografía, realizar una nota y ajustar un temporizador.
- Conectarse con Chevrolet en los medios sociales.

Las características están sujetas a cambio. Para la información y compatibilidad de la aplicación móvil myChevrolet, visite my.chevrolet.com.mx.

Se puede requerir un plan de servicio OnStar o de conexión activo. Se requiere un dispositivo compatible, arranque remoto instalado en fábrica y seguros eléctricos. Se aplican tarifas de datos. Consulte www.onstar.com.mx respecto a detalles y limitaciones del sistema.

Diagnósticos

OnStar puede realizar una verificación mensual de los sistemas de operación clave de su vehículo, incluyendo el motor, la transmisión, frenos antibloqueo, y otros sistemas principales del vehículo a través de un reporte de diagnóstico mensual. OnStar también puede monitorear la presión de las llantas, si el vehículo está equipado con el Sistema de

monitor de presión de llantas. Si necesita un reporte de Diagnóstico "On Demand", presione  y un Asesor puede ejecutar un diagnóstico.

Índice alfabético

A	
Accesorios y modificaciones.....	143
Aceite	
Luz de presión.....	63
Motor.....	150
Sistema de duración del aceite del motor.....	153
Acuerdos	
Marcas Registradas y Licencias.....	108
Adicional	
Información de OnStar.....	205
Advertencia	
Luces de advertencia.....	76
Luces, medidores e indicadores.....	55
Luz del sistema de frenos.....	61
Precaución y Peligro.....	1
Triángulo.....	51
Aire	
Depurador/filtro, Motor.....	154
Operación regular de acondicionamiento.....	111
Ventilas.....	110
Ajustes	
Asiento, Impulso inicial.....	20
Alarma	
Seguridad del vehículo.....	12
Almacenamiento	
Compartimientos.....	50
Consola central.....	51
Guantera.....	50
Portavasos.....	50
Antena	
Mástil fijo.....	84
Multibanda.....	96
Antena fija.....	84
Antena multibanda.....	96
Apple CarPlay y Android Auto.....	104
Arranque	
Asistencia, Colina.....	134
Arranque del motor.....	122
Asentamiento, vehículo nuevo.....	121
Asientos	
Ajuste, delante.....	20
Cabeceras.....	19
Posición, Delantera.....	20
Respaldos reclinables.....	21
Trasera.....	22
Asientos delanteros	
Ajuste.....	20
Asientos de posición del asiento delantero	
Ajuste.....	20
Asistencia	
Programa, Asistencia en el camino.....	199
Asistencia al Cliente	
Oficinas.....	198
Asistencia en el Camino.....	199

Audio	
Bluetooth.....	84, 99
Audio Bluetooth.....	99
Automática	
Fluido de transmisión.....	153
Seguros de puertas.....	10
Transmisión.....	127

B

Batería.....	161
Arranque con cables pasacorrente.....	183
Interruptor de desconexión.....	144
Bluetooth	
Audio.....	84
Resumen.....	85, 99, 100
Bolsas de aire	
¿Cómo se activa una bolsa de aire?.....	34
¿Cuándo se debe inflar una bolsa de aire?.....	33
¿En dónde están las bolsas de aire?.....	32
¿Qué observará después de que se infle una bolsa de aire?.....	34
¿Qué provoca que se infle una bolsa de aire?.....	34
Añadir equipos al vehículo.....	37
Interruptor de encendido-apagado.....	35
Luz de encendido-apagado.....	59
Luz de estado.....	59

Reemplazo de partes del sistema después de una colisión.....	38
Revisión del sistema.....	37
Servicio del vehículos equipados con bolsas de aire.....	36
Sistema.....	30

C

Cabeceras.....	19
Cajuela.....	11
Calefacción y enfriamiento.....	109
Cambio	
a Estacionamiento.....	125
Fuera de Park (estacionamiento).....	126
Cambio de la pluma, limpiaparabrisas.....	161
Caminos	
Conducción, húmeda.....	118
Capacidades/especificaciones.....	194
Carga	
Luz del sistema.....	60
Centro	
Consola, Almacenamiento.....	51
Centro en línea del propietario.....	198
Cinturón de seguridad de tres puntos.....	27
Cinturones de seguridad.....	24
Avisos.....	58
Cambio después de una colisión.....	30
Cinturón de seguridad de tres puntos.....	27

Cómo usar correctamente los cinturones de seguridad.....	25
Cuidado.....	29
Uso durante el embarazo.....	28
Claxon.....	53
Claxon óptico.....	76
Cofre.....	145
Colina	
Asistencia de arranque (HSA).....	134
y caminos montañosos.....	120
Combustible	
Recomendado.....	139
Aditivos.....	139
Ahorro, conducción para mejorar.....	113
Llenado del tanque.....	139
Luz de advertencia de combustible bajo.....	63
Manómetro.....	57
Cómo usar correctamente los cinturones de seguridad.....	25
Cómo usar el sistema.....	92
Compartimientos	
Almacenamiento.....	50
Con calefacción	
Ventana trasera.....	17
Conducción	
Caminos mojados.....	118
Cuestas y caminos montañosos.....	120
defensiva.....	113

para un mayor ahorro de combustible.....	113
Recuperación fuera de carretera.....	116
Si el vehículo está atascado.....	121
Todo terreno.....	117
Conducción defensiva.....	113
Conductor	
Centro de información (DIC).....	64
Conectividad	
Servicios conectados.....	209
Configuraciones.....	87, 106
Control	
de un vehículo.....	113
Tracción y estabilidad electrónica.....	134
Controles	
Volante.....	92
Controles del volante.....	92
Convenios de marcas registradas y licencias.....	108
Convertidor catalítico.....	126
Cuadro de instrumentos.....	56
Cubiertas	
Rueda.....	181
Cubiertas de las ruedas.....	181
Cuidado Apariencia	
Exterior.....	186
Interior.....	187
Cuidado del vehículo	
Presión de llantas.....	175

D

Declaración de frecuencia	
Radio.....	202
Diagnósticos	
Servicios conectados.....	210
Dirección.....	115
Ajuste del volante.....	53
Controles del volante.....	53
Hidráulica, luces de advertencia.....	61
Direccionales, vuelta y cambio de carril.....	76
Dónde poner el sistema de retención infantil.....	42

E

Elaboración de informes sobre defectos de seguridad	
General Motors.....	202
Eléctrico	
Energía retenida para los accesorios (RAP).....	124
Equipo, Añadido.....	140
Espejos.....	14
Luces de advertencia de dirección.....	61
Salidas.....	54
Seguros de puertas.....	10
Ventanas.....	15
Embarazo, uso de cinturones de seguridad.....	28

Emergencias	
OnStar.....	205
Energía de accesorios.....	124
Energía retenida para los accesorios (RAP).....	124
Enfriamiento y calefacción.....	109
Entrada sin llave	
Operación de Sistema remoto (RKE).....	6
Equipo eléctrico incorporado.....	140
Especificaciones y capacidades.....	194
Espejos	
Eléctrico.....	14
Espejo retrovisor manual.....	15
Plegables.....	14
Espejos plegables.....	14
Espejos retrovisores.....	15
Estacionamiento	
Asistencia.....	136
Cambio a.....	125
Cambio fuera de.....	126
Freno.....	133
Sobre cosas que se queman.....	126
Estacionarse o Ir de Reversa	
Sistemas de Asistencia.....	136
Etiquetas de identificación.....	193
Evite dispositivos de medios no confiables.....	96

Exterior	
Controles de luz.....	75
Recordatorio de apagado de luces.....	75

F

Faros.....	163
Cambiador de luces altas/bajas.....	76
Claxon óptico.....	76
Luces diurnas (DRL).....	76
Luz indicadora de luces altas encendidas.....	64
Orientación.....	162
Recordatorio de luces encendidas.....	64
Reemplazo de focos.....	162

Filtro	
Depurador de aire de motor.....	154
Focos de halógeno.....	163
Frenos.....	114, 131, 160
Antibloqueo.....	132
Asistencia del freno.....	133
Freno de estacionamiento.....	133
Líquido.....	160
Luz de advertencia del sistema.....	61
Fusibles.....	167
Bloque de fusibles del compartimiento del motor.....	168
Bloque de fusibles del tablero de instrumentos.....	171

G

Grabadoras de datos eventos.....	202
Guantera.....	50

H

Herramientas.....	174
-------------------	-----

I

Identificación del Vehículo	
Etiquetas.....	193
Iluminación	
Diodos emisores de luz (LED).....	163
Entrada.....	78
Salir.....	78
Iluminación de Entrada.....	78
Iluminación de LED.....	163
Indicadores	
Indicadores y luces de advertencia.....	55
Información general	
Cuidado del vehículo.....	143
Inspección	
Múltiples puntos de vehículo.....	190
Inspección de vehículo de múltiples puntos (MPVI).....	190
Interior	
Controles de luz.....	77
Intermitentes de advertencia de peligro....	76
Interruptor, desconexión de batería.....	144

Interruptores

Encendido-Apagado de bolsas de aire.....	35
Introducción.....	1, 89
Introducción del Tablero de instrumentos.....	3

L

Lámpara indicadora de falla.....	60
Limpiaparabrisas	
Reemplazo de cuchilla.....	161
Limpieza	
Cuidado exterior.....	186
Cuidado interior.....	187
Líquido	
Frenos.....	160
Lavador.....	159
Transmisión automática.....	153
Líquido del lavaparabrisas.....	159
Líquidos y lubricantes recomendados.....	192
Llantas	
Cambio de ruedas.....	181
Cuándo se deben reemplazar las llantas.....	180
Designaciones.....	175
Funcionamiento de monitor de presión.....	176
Inspección.....	178
Presión.....	175
Rotación.....	179
Sistema de monitoreo de presión.....	175

Llantas y ruedas.....	175
Llaves.....	5
Luces	
Advertencia de combustible bajo.....	63
Advertencia de temperatura de refrigerante del motor.....	63
Advertencia del sistema de frenos.....	61
Advertencia del sistema de frenos antibloqueo (ABS).....	61
Advertencia, Dirección asistida.....	61
Aviso encendido.....	64
Cambiador de luces altas/bajas.....	76
Claxon óptico.....	76
Control de estabilidad electrónico (ESC) apagado.....	62
Controles de exterior.....	75
Controles interiores.....	77
Direccionales traseras.....	166
Diurnas (DRL).....	76
Encendido-Apagado de bolsas de aire.....	59
Estado de las bolsas de aire.....	59
Indicador de falla (Revise el motor).....	60
Luces altas encendidas.....	64
Luces traseras.....	164
Medidores e indicadores.....	55
Pedal de operación.....	61
Placa de matrícula.....	166
Presión de aceite del motor.....	63
Puerta entreabierta.....	64

Recordatorio de Apagado de Lámparas Exteriores.....	75
Recordatorios de cinturón de seguridad.....	58
Revise el motor (Indicador de falla).....	60
Seguridad.....	64
Sistema de carga.....	60
Sistema de control de tracción (TCS)/ Luz de control de estabilidad electrónica.....	62
Tracción inactiv.....	61
Trunk ajar (Cajuela entreabierta).....	64
Luces, advertencia de peligro.....	76
Luces de operación diurna (DRL).....	76
Luces direccionales traseras.....	166
Luces traseras.....	164
Luz alta	
Luz de encendido.....	64
Luz de advertencia de combustible bajo.....	63
Luz de apagado del control de estabilidad electrónica (ESC).....	62
Luz de cajuela entreabierta.....	64
Luz de pedal de operación.....	61
Luz de salida.....	78
Luz Revise el motor (Indicador de falla).....	60

M

Manómetro	
Combustible.....	57

Direccional.....	58
Luces de advertencia e indicadores.....	55
Odómetro.....	57
Odómetro del viaje.....	57
Tacómetro.....	57
Velocímetro.....	57
Mantenimiento	
Operación regular del aire acondicionado.....	111
Programa.....	189
Manual	
Fluido de transmisión.....	153
Modo.....	129
Transmisión.....	130
Medios	
Evitar dispositivos no confiables.....	96
Mensajes	
Vehículo.....	68
Monóxido de carbono	
Cajuela.....	11
Emisiones del motor.....	126
Motor	
Arranque.....	122
Depurador/Filtro de aire.....	154
Escape.....	126
Funcionamiento mientras se encuentran estacionado.....	127
Luz de advertencia de temperatura de refrigerante.....	63

Luz de motor (Indicador de falla).....	60
Luz de presión de aceite.....	63
Recorrido de la correa de transmisión.....	196
Sistema de enfriamiento.....	154
Sistema de vida del aceite.....	153
Sobrecalentamiento.....	157
Ventilador.....	158
Visión general del compartimiento.....	147

N

Navegación	
Servicios conectados.....	209
Neumáticos y ruedas	
Diferentes tipos.....	180
Niños Mayores, Asientos de seguridad.....	38

O

Odómetro.....	57
Viaje.....	57
Odómetro del viaje.....	57
OnStar	
Emergencias.....	205
Información adicional.....	205
Resumen.....	204
Seguridad.....	205

P

Parabrisas	
Limpiador/lavador.....	53
Partes de reemplazo	
Bolsas de aire.....	38
Peligro, Advertencia, y Precaución.....	1
Personalización	
Vehículo.....	72
Poner en marcha el vehículo mientras está estacionado.....	127
Portavasos.....	50
Precaución, Peligro, y Advertencia.....	1
Procedimiento de Satisfacción al Cliente.....	197
Profundidad de la rodada.....	178
Programa de mantenimiento	
Líquidos y lubricantes recomendados.....	192
Puente	
Arranque.....	183
Puerta	
Luz de Puerta entreabierta.....	64
Seguros.....	9
Seguros eléctricos.....	10
Puerto	
USB.....	96
Puerto USB.....	96

Q

Quemacocos.....	18
-----------------	----

R

Radiador.....	154
Radio	
AM FM.....	94
Declaración de frecuencia.....	202
Radio AM-FM.....	81
Recepción.....	83, 95
Sistema de datos (RDS).....	82
Radio AM-FM.....	81, 94
Recomendado	
Combustible.....	139
Recordatorio	
Apagado de luces exteriores.....	75
Cinturón de seguridad.....	58
Recorrido, correa de transmisión del motor.....	196
Recorrido de la correa de transmisión, motor.....	196
Reemplazo	
Partes del sistema del cinturón de seguridad después de una colisión.....	30
Sistema de bolsas de aire.....	38
Reemplazo de focos.....	162
Direccionamiento de los faros.....	162
Faros.....	163

Focos de halógeno..... 163
 Lámparas iluminadoras de placa..... 166
 Luces direccionales traseras..... 166
 Luces traseras..... 164
 Refrigerante
 Luz de advertencia de temperatura del motor..... 63
 Registradores de datos, Eventos..... 202
 Reloj..... 54
 Ajuste..... 87
 Remolque
 Vehículo..... 185
 Remoto
 Operación de sistema de entrada sin llave (RKE)..... 6
 Sistema de entrada sin llave (RKE)..... 6
 Reporte de defectos de seguridad
 General Motors..... 202
 Respaldos reclinables..... 21
 Restricciones para niños
 Dónde colocar..... 42
 ISOFIX..... 47
 Niños Mayores..... 38
 Sistemas..... 39
 Sujeción..... 48
 Restricciones que aseguran al niño..... 48
 Resumen..... 80, 90
 Tablero de instrumentos..... 3
 Rodaje de vehículo nuevo..... 121

Rotación
 Llantas..... 179
 Ruedas
 Reemplazarlo..... 181
 Ruedas y llantas..... 175

S

Salidas
 Eléctrico..... 54
 Seguridad
 Alarma del vehículo..... 12
 Luz..... 64
 OnStar..... 205
 Revisión del sistema..... 29
 Seguros..... 11
 Vehículo..... 12
 Seguros
 Puerta..... 9
 Puerta automática..... 10
 Puerta eléctrica..... 10
 Seguridad..... 11
 Seguros de puertas para niños..... 11
 SEÑAL DE GIRO..... 58
 Señales de giro y cambio de carril..... 76
 Servicio..... 111
 Accesorios y modificaciones..... 143
 Realizar usted mismo el trabajo..... 144
 Servicio de Sistema de bolsa de aire..... 36

Servicios conectados
 Conectividad..... 209
 Diagnósticos..... 210
 Navegación..... 209
 Sistema de enfriamiento..... 154
 Sistema de frenos antibloqueo (ABS)..... 132
 Luz de advertencia..... 61
 Sistema de monitoreo, presión de las llantas..... 175
 Sistema eléctrico
 Bloque de fusibles del compartimiento del motor..... 168
 Bloque de fusibles del tablero de instrumentos..... 171
 Fusibles..... 167
 Sistemas
 Bolsa de aire..... 30
 Sistemas anti robo..... 13
 Sistemas de Asistencia
 Estacionamiento y reversa..... 136
 Sistemas de control de clima..... 109
 Sistemas de Restricción para Niños
 ISOFIX..... 47
 Sobrecalentamiento, motor..... 157

T

Tablero..... 3
 Tacómetro..... 57

Techo	
Quemacocos.....	18
Teléfono	
Apple CarPlay y Android Auto.....	104
Bluetooth.....	85, 99, 100
Todo terreno	
Conducción.....	117
Recuperación.....	116
Tracción	
Control/Control electrónico de estabilidad.....	134
Luz de apagado.....	61
Luz de Sistema de control (TCS)/Control electrónico de estabilidad.....	62
Transmisión	
Automática.....	127
Líquido, automático.....	153
Líquido, manual.....	153
Manual.....	130
Transmisión automática	
Modo manual.....	129
Tras	
Asientos.....	22
Ventana con calefacción.....	17
Triángulo, Advertencia.....	51

U

Uso	
Este manual.....	1

V

Vehículo	
Control.....	113
Limitador de velocidad.....	137
Mensajes.....	68
Número de Identificación (VIN).....	193
Personalización.....	72
Remolque.....	185
Seguridad.....	12
Sistema de alarma.....	12
Vehículo atascado.....	121
Velocidad	
Limitador.....	137
Velocímetro.....	57
Ventanas	
Con calefacción, trasera.....	17
Eléctrico.....	15
Ventilación, aire.....	110
Ventilador	
Motor.....	158
Viseras.....	17



NÚMERO DE PARTE. 26Onix_esMX_19607717A

